

California

RÉFRIGÉRATEUR

MODÈLE : BC-248



NOTICE D'UTILISATION

Avant l'installation ou la première utilisation de cet appareil,
lire attentivement cette notice. La conserver soigneusement par la suite.

TABLE DES MATIÈRES

| | |
|--|----|
| AVERTISSEMENTS | 1 |
| CONSIGNES DE SÉCURITÉ | 2 |
| NOMENCLATURE | 8 |
| PRÉCAUTIONS ET RECOMMANDATIONS GÉNÉRALES | 8 |
| DESCRIPTION DE L'APPAREIL | 10 |
| INSTALLATION | 11 |
| RÉGLAGE DE LA TEMPÉRATURE | 14 |
| ZONE LA PLUS FROIDE DU RÉFRIGÉRATEUR | 15 |
| ENTRETIEN ET MAINTENANCE | 19 |
| MODIFICATION DU SENS D'OUVERTURE DE LA PORTE | 21 |
| GUIDE DE DÉPANNAGE | 23 |
| PHÉNOMÈNES NORMAUX | 24 |
| CONSEILS POUR RÉDUIRE VOTRE CONSOMMATION D'ÉNERGIE | 25 |
| CARACTÉRISTIQUES | 26 |
| RÉPARATIONS | 27 |

AVERTISSEMENTS

Le fabricant décline toute responsabilité en cas de blessure causée à des personnes ou de dégât matériel dus à la non-observation des instructions d'entretien et à l'usage inadéquat de l'appareil. Après avoir retiré l'emballage des différentes pièces de l'appareil, vérifiez que celui-ci se trouve en parfait état. Si vous avez des doutes à ce sujet, n'utilisez pas l'appareil et adressez-vous à un vendeur ou à un technicien qualifié.

Veillez également à ce que les différents types d'emballage (cartons, sacs en plastique, polystyrène, bandes collantes, liens, etc.) soient hors de portée des enfants. Ces éléments comportent un risque potentiel. Avant d'utiliser l'appareil, vérifiez si le courant de votre secteur correspond à celui qui est indiqué sur la plaque signalétique. Quand vous utilisez cet appareil, veuillez suivre les consignes de sécurité suivantes.

MISES EN GARDE IMPORTANTES.
LIRE ATTENTIVEMENT ET CONSERVER POUR RÉFÉRENCE ULTÉRIEURE.

CONSIGNES DE SÉCURITÉ

Avant l'utilisation de cet appareil, lisez attentivement la notice d'utilisation. Conservez cette notice avec soin.

Vérifiez premièrement si la tension indiquée sur le produit correspond à votre alimentation électrique.

Avertissement : afin d'éviter tout risque d'incendie, d'électrocution ou de blessure, veillez à toujours suivre les principales consignes de sécurité suivantes quand vous utilisez un appareil électrique.

Vérifiez régulièrement l'état de votre appareil. N'utilisez pas l'appareil si ce dernier est endommagé.

Ne manipulez ni l'appareil, ni la prise avec les mains mouillées.

N'utilisez pas l'appareil si le cordon d'alimentation ou la prise est endommagé(e). N'utilisez pas l'appareil s'il est tombé, s'il est endommagé, s'il est resté dehors ou s'il est tombé dans l'eau. Retournez l'appareil au service après-vente le plus proche pour qu'il soit réparé ou ajusté.

Ne tirez et ne portez pas l'appareil par le cordon d'alimentation, n'utilisez pas le cordon comme poignée, ne coinciez pas le fil dans la porte et ne le tirez pas le long de bords ou angles acérés.

Ne placez pas l'appareil sur le cordon d'alimentation. Ne laissez en aucune façon le cordon s'enrouler ou s'emmêler. Tenez le cordon éloigné des surfaces chaudes.

Ne retirez pas la prise en tirant sur le cordon. Pour la retirer, prenez-la en main et retirez-la prudemment de la prise murale.

Utilisez uniquement une rallonge certifiée avec l'ampérage en vigueur dans votre pays. Des rallonges certifiées avec un ampérage inférieur risquent de surchauffer. Veillez à ce que personne ne trébuche sur le cordon ou la prise.

Attention : débranchez toujours le cordon d'alimentation ou coupez le disjoncteur avant de procéder au nettoyage.

Si le cordon d'alimentation est endommagé, il doit être remplacé par le fabricant, son service après-vente ou une personne de qualification similaire, afin d'éviter tout danger.

Toute réparation doit être effectuée par le service après-vente ou des personnes de qualification similaire.

Tous travaux électriques requis dans le cadre de l'installation de cet appareil doivent être effectués par un électricien qualifié ou une personne compétente.

Eteignez et débranchez l'appareil lorsque vous ne l'utilisez pas.

N'utilisez pas l'appareil près de matériaux inflammables.

N'utilisez pas d'autres accessoires que ceux étant fournis avec l'appareil.

Cet appareil peut être utilisé par des enfants âgés d'au moins 8 ans et par des personnes ayant des capacités physiques, sensorielles ou mentales réduites ou dénuées d'expérience ou de connaissance, s'ils (si elles) sont correctement surveillé(e)s ou si des instructions relatives à l'utilisation de l'appareil en toute sécurité leur ont été données et si les risques encourus ont été appréhendés. Les enfants ne doivent pas jouer avec l'appareil. Le nettoyage et l'entretien par l'utilisateur ne doivent pas être effectués par des enfants sans surveillance.

Il convient de surveiller les enfants pour s'assurer qu'ils ne jouent pas avec l'appareil.

Cet appareil n'est pas un jouet. Ayez une stricte surveillance quand vous utilisez l'appareil en présence d'enfants ou d'animaux domestiques.

Les enfants de moins de trois ans doivent être tenus à l'écart de l'appareil à moins d'être constamment surveillés.

Ne nettoyez jamais l'appareil avec des produits liquides inflammables. Les vapeurs risqueraient de provoquer un incendie ou une explosion.

Ne stockez pas et n'utilisez pas d'essence ou toute autre vapeur ou liquide inflammable à proximité de cet appareil. Les fumées peuvent entraîner un incendie ou une explosion.

Cet appareil est destiné à être utilisé dans des applications domestiques et analogues telles que :

- des coins cuisine réservés au personnel dans des magasins, bureaux et autres environnements professionnels ;
- des fermes ;
- l'utilisation par les clients des hôtels, motels et autres environnements à caractère résidentiel ;
- des environnements du type chambres d'hôtes.

Toutes interventions ou nettoyage sur le produit doivent se faire hors alimentation. Pour cela la fiche d'alimentation doit être déconnectée de la prise de courant.

Pour éviter tout risque d'incendie, d'électrocution ou autres blessures aux personnes, ne plongez jamais le cordon d'alimentation ou la prise dans de l'eau ou tout autre liquide.

MISE EN GARDE : maintenir dégagées les ouvertures de ventilation dans l'enceinte de l'appareil ou dans la structure d'encastrement.

MISE EN GARDE : ne pas utiliser de dispositifs mécaniques ou autres moyens pour accélérer le processus de dégivrage autres que ceux recommandés par le fabricant.

MISE EN GARDE : ne pas endommager le circuit de réfrigération.

MISE EN GARDE : ne pas utiliser d'appareils électriques à l'intérieur du compartiment de stockage des denrées, à moins qu'ils ne soient du type recommandé par le fabricant.

MISE EN GARDE : pour éviter tout risque dû à l'instabilité de l'appareil, celui-ci doit être fixé conformément aux instructions.

Ne pas stocker dans cet appareil de substances explosives telles que des aérosols contenant des gaz propulseurs inflammables.

Le fluide frigorigène utilisé dans cet appareil est un gaz à effet de serre fluoré qui peut être nocif pour l'environnement et peut être responsable du réchauffement global s'il s'échappe dans l'atmosphère.





Attention : risque d'incendie.















En ce qui concerne les informations pour l'installation, la manipulation, l'entretien, le nettoyage, le remplacement de la lampe et la mise au rebut de l'appareil, référez-vous aux paragraphes ci-après de la notice.

Consignes de sécurité :

Veillez lire attentivement ces consignes de sécurité.

| | |
|---|---|
|  Danger de mort ou de blessures graves. |  Interdit ! |
|  Risque de blessures accidentelles ou de détérioration de l'appareil |  Inflammable |

| | |
|--|--|
|  Le tension appliquée à l'appareil doit coïncider avec les données de la plaque signalétique. Utiliser une prise standard à trois pôles (>10A) et une fiche avec mise à la terre |  Veiller à la propreté de la fiche, s'assurer qu'elle est bien branchée. Ne pas écraser la fiche, endommager le cordon secteur ou laisser ce dernier près du compresseur (risque de détérioration de l'isolant du câble). |
|  Ne conserver aucun produit inflammable, hautement volatile et oxydé dans l'appareil. |  Si le réfrigérateur produit un bruit, une odeur, une fumée anormal(e) ou un phénomène inhabituel, le débrancher du secteur et contacter le S.A.V. |
|  Ne pas démonter ni réparer l'appareil soi-même. |  Ne pas mouiller l'appareil et ne déposer aucun récipient d'eau dessus. |
|  Débrancher le cordon du secteur avant de remplacer l'ampoule. Nettoyer l'appareil s'il doit rester hors service pendant une période prolongée. |  Cet appareil est lourd. Faites attention lors de son déplacement et ne placer pas d'objets lourds sur la porte, afin d'éviter tout basculement. |
|  Ne pas placer d'objet lourd ni de dispositifs produisant de la chaleur (thermos, marmite, amplificateur, bougie, etc.) sur l'appareil. |  Ne pas utiliser l'appareil à l'extérieur ou sous la pluie. |
|  Ne conserver aucune bouteille en verre ou liquide en boîte dans le compartiment de congélation (risque d'éclatement). Attention : ne pas toucher les produits conservés dans le congélateur avec les mains humides (risques de blessures). |  Ne pas toucher l'appareil lorsqu'il perd du gaz, ouvrir la fenêtre pour ventiler les locaux. Ne pas débrancher le cordon secteur, ni tourner le thermostat (risque d'incendie). |
|  Ne pas intervenir sur le circuit si vous n'êtes pas un professionnel qualifié | |

NOMENCLATURE

Informations

Cet appareil contient de l'isobutane (R600a) : l'isobutane est un gaz naturel à faible impact environnemental. Il doit cependant être utilisé avec précaution car c'est une matière inflammable.

Veillez donc à ce que les tuyaux du circuit réfrigérant ne soient pas endommagés.

PRÉCAUTIONS ET RECOMMANDATIONS GÉNÉRALES

| Classe climatique | T° ambiante (°C.) |
|-------------------|-------------------|
| N | De 16 à 32 |
| ST | De 16 à 38 |

- Utilisez uniquement le compartiment réfrigérateur pour conserver des boissons et des aliments frais.
 - Lors de l'installation, veillez à ne pas endommager le câble d'alimentation ainsi que l'appareil.
 - Avant de procéder à une réparation ou à l'entretien de l'appareil, veillez à le débrancher et à couper l'alimentation électrique.
 - Veillez à ne pas placer l'appareil à proximité d'une source de chaleur.
 - Ne conservez et n'utilisez pas de pétrole, de gaz ou de liquide inflammable à proximité de l'appareil ou d'autres appareils électriques. Les vapeurs peuvent entraîner un incendie ou une explosion.
 - Afin d'assurer une bonne aération, laissez un espace à l'arrière et en bas de l'appareil et suivez les instructions d'installation.
 - N'obstruez pas les aérations de l'appareil.
 - Installez et équilibrez l'appareil sur une surface suffisamment solide et large pour supporter son poids et sa taille.
 - L'appareil doit être porté et installé au moins par deux personnes.
 - Placez l'appareil dans un lieu sec et bien aéré.
- L'appareil est conçu pour une utilisation à température ambiante, selon la classe climatique indiquée sur la plaque signalétique. L'appareil risque de ne pas fonctionner correctement s'il est laissé à une température supérieure ou inférieure à l'échelle indiquée.
- Veillez à ne pas endommager le sol lorsque vous déplacez l'appareil (ex : parquet).
 - MISE EN GARDE : maintenir dégagées les ouvertures de ventilation dans l'enceinte de l'appareil ou dans la structure d'encastrement.
 - MISE EN GARDE : ne pas utiliser de dispositifs mécaniques ou autres moyens pour accélérer le processus de dégivrage autres que ceux recommandés par le fabricant.
 - MISE EN GARDE : ne pas endommager le circuit de réfrigération.
 - MISE EN GARDE : ne pas utiliser d'appareils électriques à l'intérieur de l'appareil, à moins qu'ils ne soient du type recommandé par le fabricant.
 - Cet appareil ne doit pas être utilisé par de jeunes enfants ou par des personnes infirmes sans surveillance.
 - Ne laissez pas les enfants jouer ou se cacher à l'intérieur de l'appareil pour éviter qu'ils ne restent enfermés ou ne s'étouffent à l'intérieur.

- Toute modification ou remplacement du câble d'alimentation doit être effectué par une personne qualifiée.
- N'utilisez ni adaptateur simple ou multiple, ni de rallonge.
- Vous pouvez débrancher l'appareil en retirant la prise ou en utilisant un interrupteur bipolaire.
- Veillez à ce que la tension indiquée sur la plaque signalétique de l'appareil corresponde bien à l'alimentation.
- Ne mettez pas à la bouche les pièces (non toxiques) des blocs réfrigérants (si fournis).
- Le fabricant décline toute responsabilité en cas de non-respect des recommandations ci-dessus.

Attention : risque d'incendie.



DESCRIPTION DE L'APPAREIL

| | |
|--------------|-------------------|
| Référence | BC-248 |
| Alimentation | 220-240 V ~ 50 Hz |
| Volume net | 248 L |

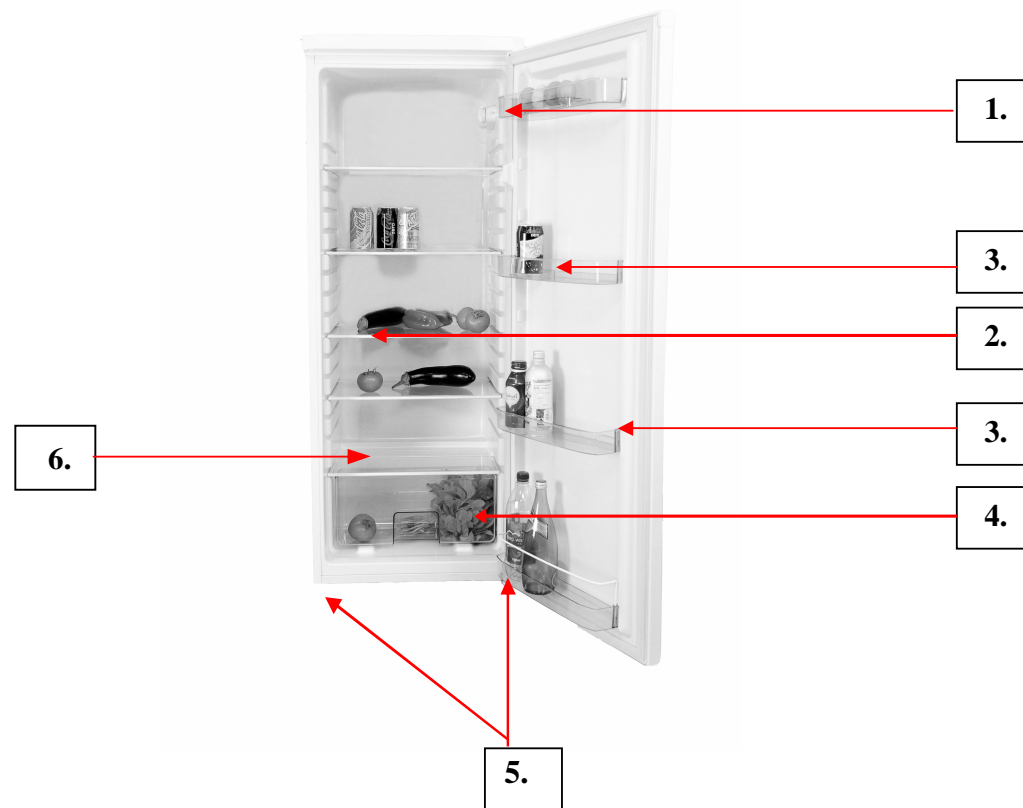

1. Unité de réglage du thermostat et bloc-lampe intérieur
2. Clayettes x 4
3. Rangements porte : clayettes porte-bouteilles et spéciales produits laitiers
4. Bac à légumes avec clayette en verre
5. Pieds réglables pour mise à niveau de l'appareil
6. Zone la plus froide

INSTALLATION

1. Déplacer l'appareil correctement : Saisissez-le, par le bas.

Ne pas tirer l'appareil par la porte ou par la poignée.

Maintenez-le à la verticale pendant le transport. Ne pas le renverser tête en bas. Ne pas l'incliner de plus de 45°.

Évitez toute collision ou choc violent.

2. Installer l'appareil correctement :



- Installez l'appareil dans un endroit sec et ventilé. Ne jamais le placer près d'une source de chaleur, ni l'exposer au rayonnement solaire direct.
- Installez le réfrigérateur à la verticale sur une base/un sol dur et résistant à la charge. Utilisez les pieds réglables pour le mettre à niveau.
- Veillez à laisser une lame d'air d'au moins 100 mm derrière l'appareil.
- Pour votre sécurité, cet appareil doit être raccordé à une prise de terre.
- Installez l'appareil à distance des sources de chaleur. Si l'appareil est installé dans un lieu à température élevée, sous la lumière directe du soleil ou à proximité de sources de chaleur (chauffages, cuisinières), la consommation d'énergie sera plus importante.

- Veuillez respecter, si possible, les distances minimales suivantes :

- 30 cm des poêles ou des réchauds

- 3 cm des cuisinières électriques et/ou à gaz

- Fixez les cales d'espacement (si fournies) à l'arrière du condensateur qui se trouve à l'arrière de l'appareil.

- Afin d'optimiser les performances de l'appareil, laissez un espace de 5 cm sur le dessus et veillez à ce que les éléments de cuisine soient suffisamment à distance pour permettre une bonne circulation de l'air.

- Installez l'appareil dans un lieu sec et bien aéré, et veillez à ce qu'il ne soit pas instable en ajustant, si nécessaire, les pieds situés à l'avant de l'appareil.

- Nettoyez l'intérieur.

- Placez les accessoires.

Branchement électrique

- Veuillez respecter les réglementations locales pour effectuer les branchements électriques.
- La tension et la consommation d'énergie sont indiquées sur la plaque signalétique qui se trouve à l'intérieur de l'appareil.

- Les réglementations exigent que l'appareil soit branché à une prise de terre.
- Le fabricant décline toute responsabilité pour les blessures sur des personnes ou sur des animaux résultant d'un non-respect de ces réglementations.
- Si la prise et la fiche ne correspondent pas, faites remplacer la prise par un électricien qualifié.
- N'utilisez ni rallonges, ni adaptateurs pour cet appareil.

Débrancher l'appareil

Vous pouvez déconnecter l'appareil en le débranchant ou en utilisant un interrupteur bipolaire sur la prise.

Utilisation de l'appareil

Mettre l'appareil en marche

Après son installation, laissez l'appareil pendant au moins 4 heures sans le brancher.

Branchez-le sur secteur.

Réglez la température à l'intérieur de l'appareil en suivant les consignes de la partie « Réglage de la température ». La température choisie sera atteinte au bout d'environ 4 heures.

RÉGLAGE DE LA TEMPÉRATURE

Le bouton de réglage de la température est situé sur le bloc-lampe intérieur (consultez le chapitre « Description de l'appareil ». Veuillez noter que ce type de réfrigérateur « armoire » n'est pas muni de compartiment de congélation et fonctionne à une température légèrement plus élevée qu'un réfrigérateur qui en est muni d'un.

Niveau « 0 » : le thermostat est éteint.

Niveau « 1 » : le thermostat est allumé, réglé sur la température la moins froide.

Niveaux « 3 » à « 5 » : conviennent à une utilisation normale de l'appareil.

Niveau « 7 » : température la plus froide.

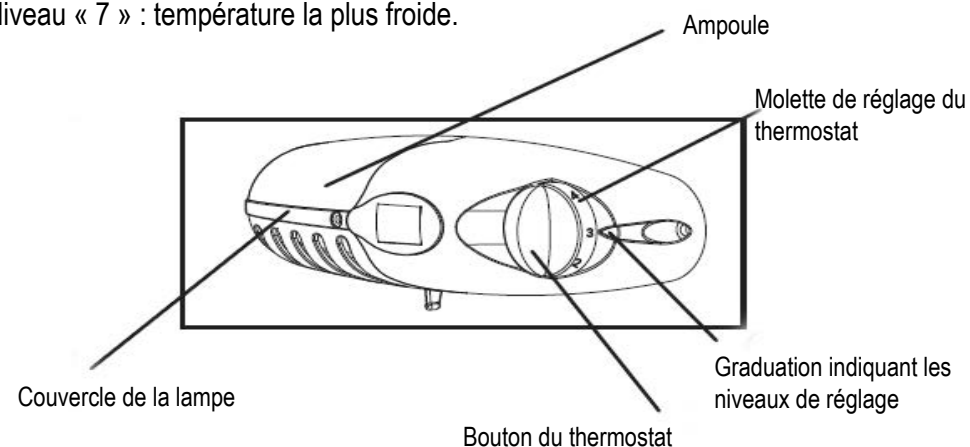

Important !

Lorsque la température ambiante est élevée, par exemple, lors des chaleurs estivales, il est généralement nécessaire de régler le thermostat sur le niveau maximal (niveau 7). Dans ces cas-là, le compresseur fonctionnerait en continu, afin de maintenir une température suffisamment basse à l'intérieur de l'appareil.

Lorsque le compresseur fonctionne en continu, le dégivrage automatique ne peut pas fonctionner car il nécessite que le compresseur soit arrêté pour pouvoir s'activer (voir chapitre « Dégivrer l'appareil »). Si du givre se forme sur le panneau arrière de l'appareil, réglez le thermostat sur un niveau inférieur (niveau 2 ou 3), ce qui éteindrait le compresseur, permettant ainsi le fonctionnement normal du dégivrage automatique.

ZONE LA PLUS FROIDE DU RÉFRIGÉRATEUR

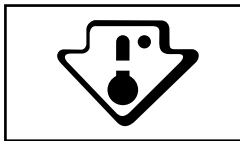

Le symbole ci-contre indique l'emplacement de la zone la plus froide de votre réfrigérateur. Cette zone est délimitée en bas par la vitre du bac à légumes, et en haut par le symbole ou bien la clayette positionnée à la même hauteur. Lors de l'installation de l'appareil, positionnez l'indicateur dans la zone la plus froide de votre réfrigérateur, comme indiqué sur le schéma ci-dessous.

Afin de garantir les températures dans cette zone, veillez à ne pas modifier le positionnement de cette clayette.

INSTALLATION DE L'INDICATEUR DE TEMPÉRATURE

- Pour vous aider à bien régler votre appareil, celui-ci est équipé d'un indicateur de température qui permettra de contrôler la température moyenne dans la zone la plus froide.
- Pour installer l'indicateur de température, veuillez respecter les indications selon le schéma ci-après.
- **ATTENTION** : cet indicateur est prévu pour fonctionner uniquement avec votre appareil, veillez à ne pas l'utiliser dans un autre appareil (en effet, la zone la plus froide n'est pas identique), ou pour toute autre utilisation.

INDICATEUR DE TEMPÉRATURE : ZONE LA PLUS FROIDE DE VOTRE RÉFRIGÉRATEUR.



VÉRIFICATION DE LA TEMPÉRATURE DANS LA ZONE LA PLUS FROIDE

Grâce à l'indicateur de température, vous pourrez vérifier régulièrement que la température de la zone la plus froide est correcte. En effet, la température à l'intérieur du réfrigérateur est fonction de plusieurs facteurs tels que la température ambiante du local, la quantité de denrées stockées, la fréquence d'ouverture de la porte. Prenez ces facteurs en considération lors du réglage de l'appareil. Lors de l'installation de l'appareil, positionnez l'indicateur dans la zone la plus froide de votre réfrigérateur.

Lorsque l'indicateur indique « OK », cela signifie que votre thermostat est bien réglé, et que la température intérieure est correcte.

Si la couleur de l'indicateur est blanche, cela signifie que la température est trop élevée, il faut, dans ce cas, augmenter le réglage du thermostat et attendre 12 heures pour effectuer un nouveau contrôle visuel de l'indicateur.

Après chargement ou ouverture de la porte, il est possible que l'indicateur devienne blanc au bout de quelques instants.

Réglage correct



Température trop élevée,
réglez le thermostat

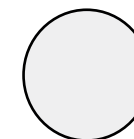

A chaque modification du thermostat, attendez la stabilisation de la température à l'intérieur de l'appareil avant de procéder, si nécessaire, à un nouveau réglage. Ne modifiez la position du thermostat que progressivement et attendez au moins 12 heures avant de procéder à une nouvelle vérification et à une éventuelle modification.

REMARQUES : après chargement de l'appareil avec des denrées fraîches ou après ouvertures répétées (ou ouverture prolongée) de la porte, il est normal que l'inscription « OK » n'apparaisse pas dans l'indicateur de température.

Attendez au moins 12 heures avant de réajuster le thermostat.

NETTOYAGE ET RESPECT DES RÈGLES D'HYGIÈNE ALIMENTAIRE

NETTOYAGE :

Avant de nettoyer votre réfrigérateur, débranchez la prise d'alimentation du secteur et enlevez les aliments.

Nettoyage intérieur :

Il est recommandé de nettoyer fréquemment l'intérieur du réfrigérateur :

- Retirez tous les accessoires (clayettes, bac à légumes...). Lavez-les à l'eau tiède additionnée d'un détergent doux et inodore. Rincez à l'eau et séchez très soigneusement.
- Lavez les parois intérieures du compartiment comme indiqué pour les accessoires.
- Lavez le joint en caoutchouc.
- Ne pas utiliser de produits chimiques qui pourraient endommager la peinture sur le plastique de l'appareil.

Nettoyage extérieur :

Lavez l'ensemble de la carrosserie à l'eau tiède savonneuse. Rincez et séchez soigneusement.

RÈGLES D'HYGIÈNE :

Retirez les emballages avant de placer les aliments dans le réfrigérateur (par exemple, emballages des packs de yaourts). L'observation des conseils suivants est de nature à éviter la contamination croisée et à éviter une mauvaise conservation des aliments.

- Emballez systématiquement les produits pour éviter que les denrées ne se contaminent mutuellement.

- Se laver les mains avant de toucher les aliments et plusieurs fois pendant la préparation du repas, surtout si celle-ci implique la manipulation de différents produits.
- Ne pas réutiliser des ustensiles ayant déjà servi sans les avoir nettoyés au préalable, comme, par exemple, la planche à découper.
- Attendez le refroidissement complet des aliments avant de les placer dans l'appareil.
- Limitez le nombre d'ouverture de la porte et surtout ne la laissez pas ouverte trop longtemps afin d'éviter une montée de la température interne.
- Placez les aliments dans l'appareil de telle sorte que l'air puisse circuler entre eux.

CONSERVATION DES ALIMENTS DANS LE RÉFRIGÉRATEUR EN FONCTION DE LEUR NATURE

Dans le compartiment réfrigérateur, la température n'est pas uniforme. Chaque type d'aliment a une température de conservation idéale et donc un emplacement précis à respecter.

Il est important de placer les aliments dans le réfrigérateur selon leur nature :

| EMPLACEMENT | PRODUITS |
|---|---|
| Zone fraîche Sur la clayette centrale | Produits laitiers, desserts lactés, matières grasses, fromages frais. |
| Zone froide Sur le bac à légumes | Viandes, volailles, poissons, charcuteries, plats préparés, salades composées, préparations et pâtisseries à base d'oeuf ou de crème, pâtes fraîches, pâte à tarte, pizzas/quiches, produits frais et fromages au lait cru, légumes prêts à l'emploi et plus généralement, tout produit frais dont la date limite de consommation est associée à une température de conservation égale ou inférieure à 4°C. |
| Dans le bac à légumes | Fruits et légumes frais. |

ATTENTION :

- Nettoyez l'appareil tous les deux mois pour que l'intérieur et l'extérieur restent propres.
- Avant le nettoyage, débranchez l'appareil du secteur. Le nettoyer avec un détergent neutre puis l'essuyer. Nettoyez soigneusement le joint de la porte, en particulier s'il est sale.
- A proscrire pour le nettoyage : eau chaude, dégraissant, détergent acide ou basique, savon parfumé, essence, alcool, solvants organiques et brosse.
- Pour prévenir la corrosion, nettoyez l'appareil avec un détergent doux sans effet oxydant, puis rincez avec de l'eau ou avec tout produit adapté au réfrigérateur.
- Contrôlez l'état de la fiche et du cordon secteur.
- Si l'appareil n'est pas utilisé pendant une période prolongée, le débrancher du secteur, en extraire les aliments et le nettoyer. Laissez la porte entrouverte et placez l'appareil dans un endroit sec et ventilé.

ENTRETIEN ET MAINTENANCE

- Nettoyez régulièrement les aérations et le condensateur à l'arrière de l'appareil avec un aspirateur ou une brosse.
- Nettoyez l'extérieur avec un chiffon.

Nettoyer l'intérieur de l'appareil

Nettoyez l'intérieur de l'appareil, y compris les accessoires, avec de l'eau chaude mélangée à du bicarbonate de soude (5 ml pour un demi litre d'eau). Rincez puis séchez bien le tout. N'utilisez jamais de détergents, de poudres abrasives, de produits d'entretien trop parfumés, de cires de polissage ou de produits de nettoyage contenant de la javel ou de l'alcool. Assurez-vous que la rigole d'écoulement et la sortie d'eau de dégivrage ne soient ni sales, ni obstruées (voir chapitre « Dégivrer l'appareil »).

Nettoyer l'extérieur de l'appareil

Nettoyez l'extérieur de l'appareil avec de l'eau chaude savonneuse. N'utilisez JAMAIS de produits abrasifs. Faites attention lorsque vous nettoyez le dessous de l'appareil car il pourrait y avoir des bords acérés. Veuillez dépoussiérer l'arrière de l'appareil ainsi que le compresseur, une ou deux fois par an, à l'aide d'une brosse ou d'un aspirateur. En effet, une accumulation de poussière à cet endroit affecterait les performances de l'appareil et augmenterait la consommation en électricité de l'appareil.

Dégivrer l'appareil

L'intérieur de cet appareil est refroidi grâce à une plaque spéciale, placée sur le panneau arrière à l'intérieur de l'appareil. Il est normal que cette plaque paraisse humide lorsque le réfrigérateur fonctionne. Elle est dégivrée automatiquement lorsque le compresseur est éteint. L'eau de dégivrage est évacuée par le petit orifice situé en dessous de la plaque, puis s'évapore une fois recueillie au dessus du compresseur. Il est important que la rigole et la sortie d'évacuation d'eau soient propres et non obstruées. Si l'épaisseur de la couche de givre dépasse 3 à 5 Mm, videz l'appareil de son contenu et débranchez-le. Laissez la porte ouverte pour que le givre puisse fondre. N'utilisez en aucun cas d'objets pointus pour racler le givre. Nettoyez et séchez ensuite l'intérieur de l'appareil, refermez la porte puis rebranchez l'appareil.

Une fois rebranché, l'appareil se remettra à fonctionner mais il lui faudra un certain temps pour atteindre la température réglée.

Lorsque l'appareil n'est pas utilisé

Si vous ne comptez pas utiliser l'appareil pendant une longue période, sortez tout son contenu, débranchez-le du secteur, nettoyez-le, puis laissez la porte ouverte jusqu'à ce que vous en ayez besoin de nouveau.

Remplacer l'ampoule intérieure

- Débranchez l'appareil du secteur.
- Dévissez les vis retenant le couvercle de la lampe.
- Retirez le couvercle et dévissez l'ampoule.
- Remplacez l'ampoule avec une ampoule adaptée (15 W max.).
- Remontez le couvercle puis rebranchez l'appareil.

MODIFICATION DU SENS D'OUVERTURE DE LA PORTE

ATTENTION : pour éviter de vous blesser ou d'endommager vos biens, nous vous recommandons d'être assisté d'une autre personne pendant le processus d'inversement de la porte.

Etape 1 :

Dévissez les 2 vis qui retiennent le couvercle du haut de l'appareil. Faites glisser le couvercle vers l'avant, puis enlevez-le. Dévissez ensuite la charnière du haut et retirez-la.

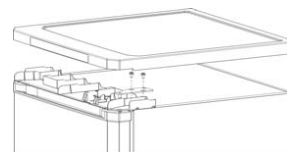

Etape 3 :

Retirez la porte de l'appareil.

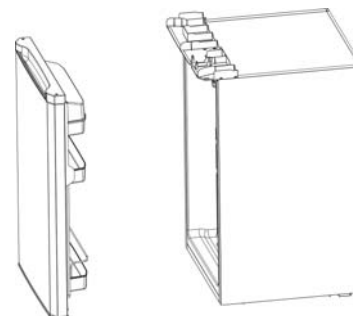

Etape 6 :

Dévissez et retirez la tige de la charnière du haut. Retournez la charnière puis réinsérez la tige avant de revisser le tout bien fixement.

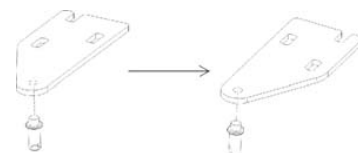

Etape 9 :

Remontez la charnière du haut sur le côté opposé de l'appareil, en insérant bien la tige dans le trou de l'axe de la porte. Assurez-vous que la porte soit bien positionnée et bien droite.

Etape 10 :

Remontez le couvercle en haut de l'appareil, en le fixant avec les 2 vis.

Mise à l'horizontal de l'appareil

- Si l'appareil n'est pas bien horizontal, la porte et l'alignement de joint magnétique seront affectés et peuvent induire un mauvais fonctionnement de votre appareil.
- Après avoir placé l'appareil dans son emplacement final, ajustez les pieds de mise à niveau à l'avant en les tournant.

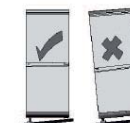

Remarque :

Le sens d'ouverture de la porte peut être modifié.

La garantie ne couvre pas la modification du sens d'ouverture de la porte par le service après-vente.

Etape 2 :

Faites basculer légèrement l'appareil vers l'arrière, et laissez-le dans cette position en vous assurant qu'il soit bien stable. Dévissez ensuite l'ajusteur de niveau et le pied de chaque côté. Dévissez les vis retenant la charnière du bas. Soutenez bien la porte lors de cette étape, pour éviter qu'elle ne tombe.

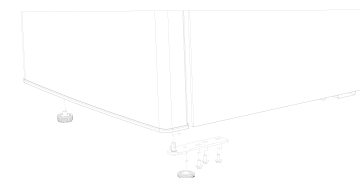

Etape 4 :

Dévissez l'écrou de la charnière du bas et retirez la tige. Retournez la charnière, réinsérez la tige, puis fixez le tout avec l'écrou.

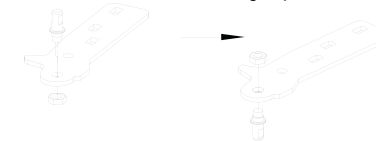

Etape 5 :

Remontez la charnière du bas de l'autre côté de l'appareil et fixez-la avec les 2 vis. Remontez ensuite l'ajusteur de niveau et le pied des 2 côtés.

Etape 7 :

Retirez le bouchon en plastique situé dans le bas de la porte et mettez-le de l'autre côté.

Etape 8 :

Placez la porte de l'appareil sur la tige de la charnière du bas en faisant bien attention de ne pas faire tomber la porte.



GUIDE DE DÉPANNAGE

| Problème | Solutions / Causes |
|--|--|
| Mauvais fonctionnement | <ul style="list-style-type: none"> • Vérifier si le cordon secteur est bien branché. • S'assurer que le thermostat est en position de fonctionnement. |
| Le système de réfrigération ne fonctionne pas bien | <ul style="list-style-type: none"> • Régler le thermostat sur une valeur inférieure. • L'appareil a été rempli d'aliments chauds. • Ouverture fréquente de la porte. • L'appareil est exposé au soleil ou est situé à proximité d'une source de chaleur. • Ventilation inadéquate. • Porte mal fermée (la porte s'est affaissée, le joint est peut être usé ou endommagé). |
| Bruit excessif | <ul style="list-style-type: none"> • Poser l'appareil à niveau et sur une base/un sol résistant à la charge. • S'assurer que tous les accessoires sont bien placés. • Le bac de récupération du compresseur est tombé. • Les tubulures de réfrigérant du compresseur se touchent. |
| Odeur désagréable | <ul style="list-style-type: none"> • S'assurer que les aliments sont emballés hermétiquement. • Problème de conservation des aliments. • Nettoyer l'intérieur de l'appareil. |
| Mauvais fonctionnement en hiver | <ul style="list-style-type: none"> • La température ambiante est trop faible. |
| Le compresseur ne s'arrête pas de fonctionner en été | <ul style="list-style-type: none"> • L'appareil a été rempli d'aliments chauds. • Régler le thermostat sur une valeur supérieure. • Ouverture fréquente de la porte. • Ventilation inadéquate. • Porte mal fermée (la porte s'est affaissée, le joint est peut être usé ou endommagé). |
| Fuites d'eau | <ul style="list-style-type: none"> • S'assurer de la position correcte du bac de récupération sur le compresseur. |

ATTENTION :

- Ne pas obstruer les sections de ventilation de la carrosserie et des différents éléments de l'appareil.
- Pour le dégivrage, ne pas utiliser d'outils ou de dispositifs accélérant le dégivrage autres que ceux recommandés par le fabricant.
- Ne pas endommager le circuit du réfrigérant.
- Ne pas mettre de produits électroniques dans l'appareil.

PHÉNOMÈNES NORMAUX

Veillez vérifier les phénomènes décrits ci-dessous avant d'appeler le S.A.V. :

| Problème | Causes |
|---|---|
| On entend un bruit de liquide | Ce bruit est normal. Il est lié à la circulation du réfrigérant pendant le fonctionnement ou le repos du compresseur. |
| Bruit métallique | Bruit de l'isolant moulé par injection lors de son expansion ou retrait. |
| Bruit du compresseur au démarrage ou à l'arrêt | Ce bruit est normal pendant le fonctionnement du compresseur, notamment au démarrage et à l'arrêt. |
| Humidité à l'extérieur ou autour de la porte en verre | De légères traces de condensation peuvent apparaître sur l'appareil par une journée très humide. |

CONSEILS POUR RÉDUIRE VOTRE CONSOMMATION D'ÉNERGIE

- Veillez à ce que l'appareil ne se trouve pas à proximité d'une source de chaleur.
- Placez l'appareil dans un endroit sec, bien ventilé et qui ne soit pas en contact direct avec la lumière du soleil.
- Il est toujours recommandé d'emballer la nourriture avant de la ranger dans l'appareil.
- La nourriture et les boissons chaudes doivent d'abord être refroidies à température ambiante avant d'être placées dans l'appareil.
- Veillez à conserver un espace minimum entre les différents produits quand vous les rangez dans l'appareil pour permettre une bonne circulation de l'air.
- Une ouverture prolongée ou trop fréquente de la porte peut occasionner une élévation de la température à l'intérieur de l'appareil. Ainsi, la porte doit être fermée directement après utilisation.
- Veillez à ce que le joint d'étanchéité de la porte soit correctement positionné et veillez à ce que les orifices de ventilation de l'appareil ne soient pas obstrués.
- Ne laissez pas des aliments congelés dégeler à température ambiante. Vous pouvez décongeler des aliments en les plaçant dans le réfrigérateur de façon à ce que la décongélation soit progressive. Faites attention à ne pas décongeler les aliments au-dessus d'autres aliments.
- Si la couche de givre devient trop épaisse, cela peut affecter les performances de l'appareil. Quand l'épaisseur de la couche de givre est supérieure à 5 mm, l'appareil doit être dégivré.
- L'agencement des différents compartiments, clayettes et étagères est déjà dans la position optimale.

CARACTÉRISTIQUES

| | |
|--|------------|
| MARQUE | California |
| RÉFÉRENCE | BC-248 |
| CATÉGORIE D'APPAREIL | 1 |
| CLASSE D'EFFICACITÉ ÉNERGÉTIQUE | A+ |
| CONSOMMATION D'ÉNERGIE ANNUELLE (kWh/an) | 129 |
| VOLUME UTILE DE DENRÉES FRAÎCHES (L) | 248 |
| SANS GIVRE | Non |
| CLASSE CLIMATIQUE* | N/ST |
| NIVEAU SONORE (dB(A) re 1 pW) | 43 |
| ENCASTRABLE | Non |

* Cet appareil est conçu pour être utilisé à une température ambiante comprise entre 16 et 38 °C.

Note :

Nous nous réservons le droit de modifier la conception de nos produits sans préavis. Les paramètres spécifiques sont basés uniquement sur les données figurant sur la plaque signalétique.

Remarque : la fiche technique est testée en situation normale.

En cas d'altération, veuillez vous reporter à la plaque nominative de l'appareil.



RÉPARATIONS

- En cas de panne, la réparation de cet appareil doit IMPÉRATIVEMENT être confiée à un réparateur professionnel.
- Ne jamais essayer de réparer soi-même cet appareil.
- Si le cordon d'alimentation est endommagé, il doit être remplacé par le fabricant, son service après-vente ou des personnes de qualification similaire, afin d'éviter tout danger.

PROTECTION DE L'ENVIRONNEMENT – DIRECTIVE 2012/19/EU

Afin de préserver notre environnement et notre santé, l'élimination en fin de vie des appareils électriques et électroniques doit se faire selon des règles bien précises et nécessite l'implication de chacun, qu'il soit fournisseur ou utilisateur. C'est pour cette raison que votre appareil, tel que le signale le symbole apposé sur sa plaque signalétique ou sur l'emballage, ne doit en aucun cas être jeté dans une poubelle publique ou privée destinée aux ordures ménagères. L'utilisateur a le droit de déposer l'appareil dans des lieux publics de collecte procédant à un tri sélectif des déchets pour être soit recyclé, soit réutilisé pour d'autres applications conformément à la directive.



Mise au rebut

Rendez l'appareil inutilisable immédiatement. Débranchez la prise d'alimentation et coupez le câble électrique. Retirez ou détruisez les fermetures à bascule ou à ressort avant de vous débarrasser de l'appareil. Ceci permet d'éviter aux enfants de s'enfermer dans l'appareil et de mettre ainsi leur vie en danger. Informez-vous auprès des services de votre commune sur les endroits autorisés pour la mise au rebut de l'appareil.

Importé par **WESDER SAS**
67 bis, rue de Seine
94140 Alfortville
France

Cette notice est aussi disponible sur le site suivant
<http://notices.wesder.net>

© Copyright WESDER SAS France
Droits de reproduction réservés