

California

**ASPIRATEUR SANS SAC
JC621 (JC621-70J)**

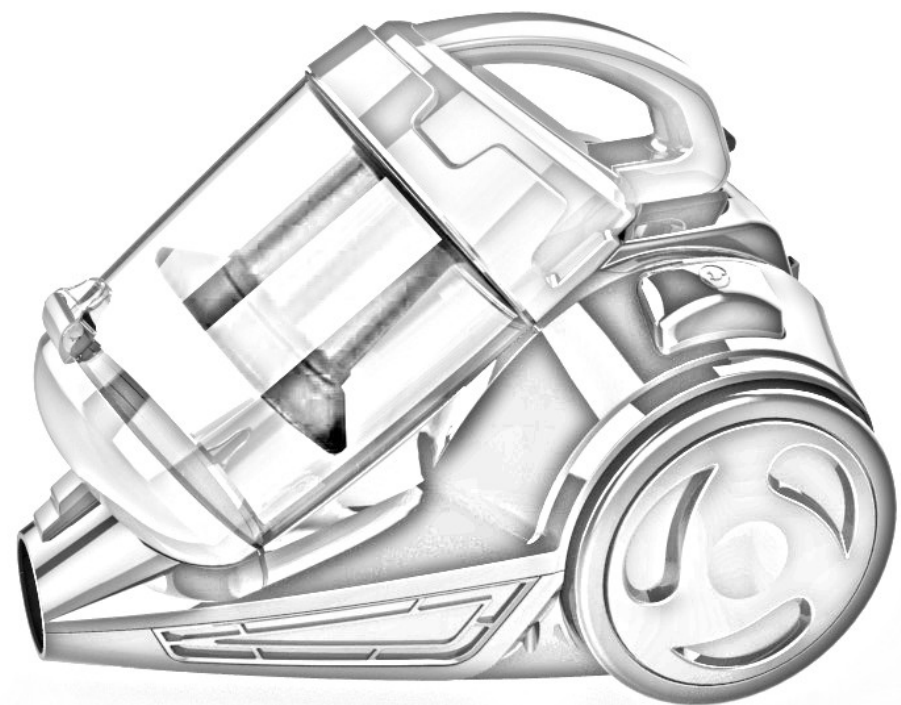

NOTICE D'UTILISATION

Avant l'installation ou la première utilisation de cet appareil, lire attentivement cette notice. La conserver soigneusement par la suite.

TABLE DES MATIÈRES

AVERTISSEMENTS.....	1
CONSIGNES DE SÉCURITÉ.....	2
DESCRIPTION DE L'ASPIRATEUR.....	8
INSTALLATION DE VOTRE NOUVEL ASPIRATEUR.....	12
ENTRETIEN ET NETTOYAGE.....	13
GUIDE DE DÉPANNAGE.....	14
DONNÉES TECHNIQUES.....	15
PROTECTION DE L'ENVIRONNEMENT.....	16

AVERTISSEMENTS

Le fabricant décline toute responsabilité en cas de blessure causée à des personnes ou de dégât matériel dus à la non-observation des instructions d'entretien et à l'usage inadéquat de l'appareil. Après avoir retiré l'emballage des différentes pièces de l'appareil, vérifiez que celui-ci se trouve en parfait état. Si vous avez des doutes à ce sujet, n'utilisez pas l'appareil et adressez-vous à un vendeur ou à un technicien qualifié.

Veillez également à ce que les différents types d'emballage (cartons, sacs en plastique, polystyrène, bandes collantes, liens, etc.) soient hors de portée des enfants. Ces éléments comportent un risque potentiel. Avant d'utiliser l'appareil, vérifiez si le courant de votre secteur correspond à celui qui est indiqué sur la plaque signalétique. Quand vous utilisez cet appareil, veuillez suivre les consignes de sécurité suivantes.

MISES EN GARDE IMPORTANTES. LIRE ATTENTIVEMENT ET CONSERVER POUR RÉFÉRENCE ULTÉRIEURE.

CONSIGNES DE SÉCURITÉ

Avant l'utilisation de cet appareil, lisez attentivement la notice d'utilisation. Conservez cette notice avec soin.

1. Vérifiez premièrement si la tension indiquée sur le produit correspond à votre alimentation électrique.
2. Avertissement : afin d'éviter tout risque d'incendie, d'électrocution ou de blessure, veillez à toujours suivre les principales consignes de sécurité suivantes quand vous utilisez un appareil électrique.
3. Vérifiez régulièrement l'état de votre appareil. N'utilisez pas l'appareil si ce dernier est endommagé.
4. Ne manipulez ni l'appareil, ni la prise avec les mains mouillées.

5. N'utilisez pas l'appareil si le cordon d'alimentation ou la prise est endommagé(e). N'utilisez pas l'appareil s'il est tombé, s'il est endommagé, s'il est resté dehors ou s'il est tombé dans l'eau. Retournez l'appareil au service après-vente le plus proche pour qu'il soit réparé ou ajusté.

6. Ne tirez et ne portez pas l'appareil par le cordon d'alimentation, n'utilisez pas le cordon comme poignée, ne coincez pas le fil dans la porte et ne le tirez pas le long de bords ou angles acérés.

7. Ne placez pas l'appareil sur le cordon d'alimentation. Ne laissez en aucune façon le cordon s'enrouler ou s'emmêler. Tenez le cordon éloigné des surfaces chaudes.

8. Ne retirez pas la prise en tirant sur le cordon. Pour la retirer, prenez-la en main et retirez-la prudemment de la prise murale.

9. Utilisez uniquement une rallonge certifiée avec l'ampérage en vigueur dans votre pays. Des rallonges certifiées avec un ampérage inférieur risquent de surchauffer. Veillez à ce que personne ne trébuche sur le cordon ou la prise.

10. Attention : débranchez toujours le cordon d'alimentation ou coupez le disjoncteur avant de procéder au nettoyage.

11. Si le cordon d'alimentation est endommagé, il doit être remplacé par le fabricant, son service après-vente ou une personne de qualification similaire, afin d'éviter tout danger.

12. Toute réparation doit être effectuée par le service après-vente ou des personnes de qualification similaire.

13. Tous travaux électriques requis dans le cadre de l'installation de cet appareil doivent être effectués par un électricien qualifié ou une personne compétente.

14. Eteignez et débranchez l'appareil lorsque vous ne l'utilisez pas.

15. N'utilisez pas l'appareil près de matériaux inflammables.

16. N'utilisez pas d'autres accessoires que ceux étant fournis avec l'appareil.

17. Cet appareil peut être utilisé par des enfants âgés d'au moins 8 ans et par des personnes ayant des capacités physiques, sensorielles ou mentales réduites ou dénuées d'expérience ou de connaissance, s'ils (si elles) sont correctement surveillé(e)s ou si des instructions relatives à l'utilisation de l'appareil en toute sécurité leur ont été données et si les risques encourus ont été appréhendés. Les enfants ne doivent pas jouer avec l'appareil. Le nettoyage et l'entretien par l'utilisateur ne doivent pas être effectués par des enfants sans surveillance.

18. Il convient de surveiller les enfants pour s'assurer qu'ils ne jouent pas avec l'appareil.

19. Cet appareil n'est pas un jouet. Ayez une stricte surveillance quand vous utilisez l'appareil en présence d'enfants ou d'animaux domestiques.

20. Ne nettoyez jamais l'appareil avec des produits liquides inflammables. Les vapeurs risqueraient de provoquer un incendie ou une explosion.

21. Ne stockez pas et n'utilisez pas d'essence ou toute autre vapeur ou liquide inflammable à proximité de cet appareil. Les fumées peuvent entraîner un incendie ou une explosion.

22. Cet appareil est destiné à être utilisé dans des applications domestiques et analogues telles que :

- les coins cuisine réservés au personnel des magasins, bureaux et autres environnements professionnels ;
- les fermes ;
- l'utilisation par les clients des hôtels, motels et autres environnements à caractère résidentiel ;
- les environnements du type chambres d'hôtes.

23. Toutes interventions ou nettoyage sur le produit doivent se faire hors alimentation. Pour cela la fiche d'alimentation doit être déconnectée de la prise de courant.

24. Pour éviter tout risque d'incendie, d'électrocution ou autres blessures aux personnes, ne plongez jamais le cordon d'alimentation ou la prise dans de l'eau ou tout autre liquide.

25. Ne pas débrancher le produit en tirant sur le câble d'alimentation. Pour retirer la prise, prenez celle-ci avec les doigts et retirez-la prudemment.

26. N'enfoncez pas dans l'embout d'aspiration des objets qui pourraient le bloquer.

27. N'utilisez pas l'appareil si l'embout d'aspiration ou l'entrée d'air sont bloqués. Évitez que des poussières, des peluches, des cheveux ou autres matières ne viennent réduire l'arrivée d'air.

28. N'approchez PAS les cheveux, les vêtements, les doigts ou autres parties du corps des ouvertures et des parties mobiles.

29. N'aspirez PAS d'objets brûlants ou fumants tels que cigarettes, allumettes ou cendres chaudes.

30. Mettez l'interrupteur sur la position " ARRÊT " avant de retirer la prise.

31. Soyez très prudent lorsque vous nettoyez des escaliers ou autres surfaces inégales.

32. N'utilisez PAS l'appareil pour aspirer des liquides inflammables tels que de l'essence. Ne l'utilisez pas à des endroits où il pourrait y en avoir.

33. Cet appareil est conçu pour aspirer des matières sèches.

34. N'ESSAYEZ PAS d'aspirer des matières liquides ou humides de quelque nature que ce soit, car cela pourrait provoquer des électrocutions.

35. Éloignez de votre visage et de votre corps l'extrémité du tuyau flexible, des tubes et autres ouvertures.

36. N'utilisez PAS l'aspirateur avant que le réservoir à poussière et tous les filtres ne soient bien mis en place.

37. Débranchez toujours l'aspirateur avant de fixer ou de détacher le tube d'aspiration.

38. Gardez l'aspirateur et les accessoires à l'intérieur dans un endroit sec.

39. Cet appareil est destiné à être utilisé sur des surfaces sèches à l'intérieur de la maison, à l'exclusion d'autres usages que ceux décrits dans le présent manuel.

40. Le tuyau doit être régulièrement vérifié. L'appareil ne doit pas être utilisé si le tuyau ou une partie quelconque de l'appareil est endommagé.

41. Ne pas se servir du câble d'alimentation pour porter l'aspirateur.

42. Ne pas vaporiser d'aérosols lors du fonctionnement de l'aspirateur.

43. Ne pas immerger l'aspirateur dans l'eau pour le nettoyer, utilisez un chiffon humide avec un détergent neutre pour nettoyer l'aspirateur.

44. En ce qui concerne les informations pour l'installation, la manipulation, l'entretien, le nettoyage et la mise au rebut de l'appareil, référez-vous aux paragraphes ci-après de la notice.

DESCRIPTION DE L'ASPIRATEUR

Référence	JC621
Puissance totale	700W
Puissance d'aspiration	210W
Classe énergétique	A
Alimentation	220-240V
Fréquence	50/60Hz
Niveau sonore	80 dB
Filtres lavables	HEPA

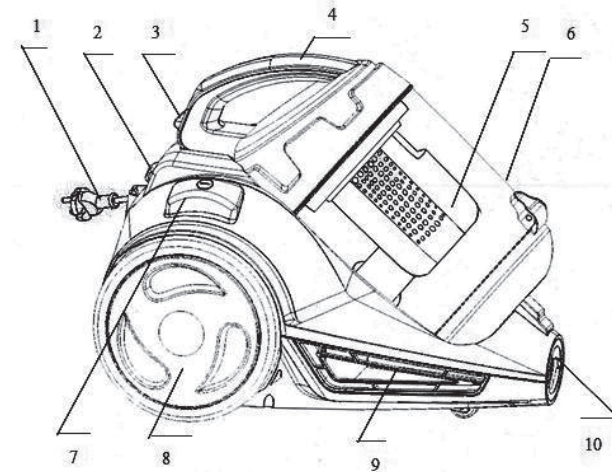

- | | |
|---|---|
| 1. Cordon d'alimentation | 8. Roue |
| 2. Bouton de réglage électrique de la puissance | 9. Sortie d'air |
| 3. Bouton de déverrouillage du bac à poussière | 10. Raccord de tuyau |
| 4. Poignée du bac à poussière | 11. Tuyau flexible [Fig 6] |
| 5. Filtre | 12. Tube télescopique avec verrou [Fig 2] |
| 6. Bac à poussière | 13. Brosse de sol/moquette |
| 7. Bouton marche/arrêt | 14. Brosse de parquet |
| | 15. Suceur plat avec brosse |

Déballage



x 1

x 1

x 1

x 1



x 1



x 1



x 1

Sélectionner l'accessoire adéquat

	<p>(13) Brosse de sol/ moquette</p>	<p>Position moquettes et tapis : nettoyer les tapis, moquettes et surfaces souples. Position sol dur : nettoyer les carrelages, parquets et autres sols durs.</p>
	<p>(14) Brosse de parquet</p>	<p>Nettoyer les carrelages, les parquets et les sols durs dans les endroits difficiles à atteindre avec la brosse à sol/moquette.</p>
	<p>(15) Suceur plat avec brosse</p>	<p>Embout suceur plat pour les coins et interstices, et brosse pour les meubles et les tissus.</p>



Fig. 1



Fig. 2



Fig. 3

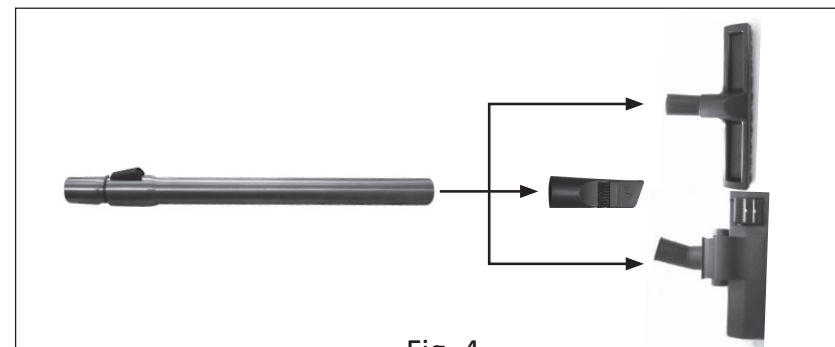

Fig. 4



Fig. 5



Fig. 6



Fig. 7



Fig. 8



Fig. 9



Fig. 10



Fig. 11

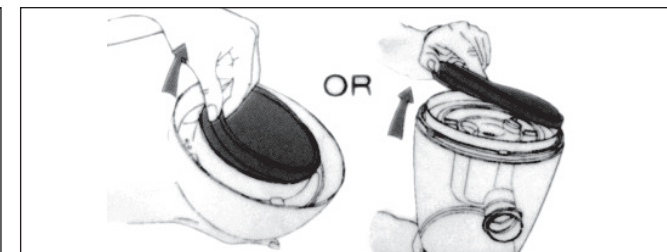

Fig. 12



Fig. 13

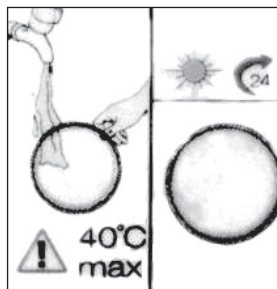

Fig. 14

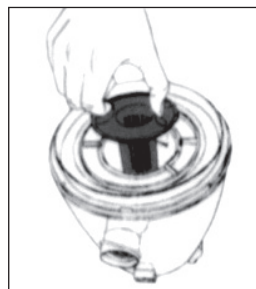

Fig. 15



Fig. 16

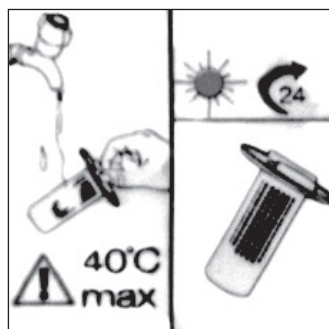

Fig. 17



Fig. 18



Fig. 19



Fig. 20

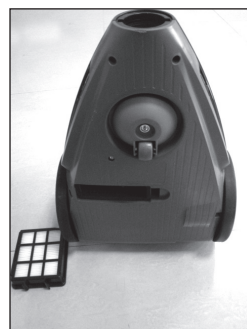

Fig. 21

INSTALLATION DE VOTRE NOUVEL ASPIRATEUR

Étape 1 : Assemblage

1. Insérez le flexible dans l'aspirateur jusqu'à ce qu'il s'encastre solidement à l'intérieur. (Pour désassembler le flexible d'aspiration, appuyez sur les boutons de verrouillage et tirez-le vers l'extérieur.) [Fig 1]
2. Réglez la longueur du tube télescopique en appuyant sur son verrou pour pouvoir sortir le tube d'extension et le régler à la longueur désirée. Le tube se verrouille automatiquement quand vous relâchez le verrou. [Fig 2]
3. Assemblez l'extrémité du tube télescopique sur la poignée du flexible d'aspiration. [Fig 3]
4. Assemblez la brosse/embout de votre choix sur l'extrémité du tube télescopique ou directement sur la poignée du flexible (à l'exception de la brosse à sol/moquette). [Fig 4]

Étape 2 : Utilisation

1. Tirez le cordon d'alimentation à la longueur désirée (procédez avec précaution et ne tirez pas de manière excessive), puis branchez-le sur une prise électrique. Appuyez sur le bouton marche/arrêt pour allumer l'appareil. Appuyez à nouveau sur ce bouton pour l'éteindre. [Fig 5]
2. Réglez la puissance d'aspiration avec le bouton de réglage électrique
(2) présent à l'arrière de l'aspirateur. Ou réglez-la avec le bouton de réglage mécanique présent sur la poignée du flexible, ouvrez-le pour réduire la puissance d'aspiration ou fermez-le pour l'accroître. [Fig 6]
3. Après avoir éteint l'aspirateur, débranchez son cordon d'alimentation de la prise électrique. Appuyez sur le bouton de rembobinage pour rembobiner automatiquement le cordon d'alimentation. [Fig 7]
4. Rangez votre aspirateur en le mettant dans une position normale avec la brosse de sol/moquette insérée dans la rainure présente à l'arrière de l'aspirateur. [Fig 7]

ENTRETIEN ET NETTOYAGE

Vider le bac à poussière

Lorsque le bac à poussière est plein ou que le filtre est obstrué, nettoyez le bac à poussière en procédant comme suit :

1. Retirez précautionneusement le bac à poussière en appuyant sur son bouton de déverrouillage. [Fig 8-9]
2. Maintenez le bac à poussière à la verticale. Appuyez sur le bouton de déverrouillage du bac à poussière pour ouvrir son capot inférieur.
3. Videz le bac à poussière dans une poubelle. [Fig 10] Nettoyez l'intérieur du bac à poussière avec un chiffon sec ou humide. Veillez à ce que le bac à poussière soit parfaitement propre et sec.

Nettoyage du filtre

1. Tournez le couvercle du bac à poussière, puis retirez le filtre à poussière cylindrique. [Fig 11-12]
2. Tapotez sur le filtre pour en enlever les saletés, puis lavez-le avec une eau à moins de 40°C. [Fig 13-14]
3. Sortez le filtre en plastique du bac à poussière, puis tapotez-le et lavez-le avec une eau à moins de 40°C. [Fig 15-17]

Nettoyage du filtre

1. Le logement du filtre de sortie de l'air se trouve sous l'appareil.

2. Retirez le couvercle du logement, puis sortez le filtre. [Fig 18-21]
3. Lavez et rincez le filtre de sortie de l'air à l'eau froide au moins une fois par an. Une fois qu'il est entièrement sec, réinsérez-le sous l'aspirateur.
4. Si le filtre est détérioré, remplacez-le avec un filtre neuf.

GUIDE DE DÉPANNAGE

PROBLÈMES	VÉRIFICATIONS	SOLUTIONS
L'appareil ne se met pas en marche.	Vérifiez que le cordon d'alimentation est branché sur une prise électrique.	Apportez-le dans un centre de réparation.
	Vérifiez que la prise électrique secteur fonctionne normalement.	
L'aspirateur aspire mal.	ÉTEIGNEZ L'APPAREIL ET DÉBRANCHEZ-LE AVANT D'EFFECTUER DES VÉRIFICATIONS	
	Vérifiez que le tube, le flexible et les accessoires de nettoyage ne sont pas bouchés.	Nettoyez-les en procédant comme indiqué au chapitre « Entretien et nettoyage ».
	Vérifiez que le sac à poussière n'est pas plein.	Videz-le et nettoyez-le en procédant comme indiqué au chapitre «Entretien et nettoyage»
	Vérifiez que les filtres ne sont pas sales.	Nettoyez-les en procédant comme indiqué au chapitre «Entretien et nettoyage».

DONNÉES TECHNIQUES

MARQUE	California
RÉFÉRENCE	JC621 (JC621-70J)
CLASSE D'EFFICACITÉ ÉNERGÉTIQUE	A
CONSOMMATION D'ÉNERGIE ANNUELLE (kWh/an)	27
*CLASSE DE PERFORMANCE DE NETTOYAGE SUR TAPIS	D
**CLASSE DE PERFORMANCE DE NETTOYAGE SUR SOLS DURS	B
CLASSE D'ÉMISSION DE POUSSIÈRE	B
NIVEAU SONORE (DB(A) RE 1 PW)	80
PUISSANCE NOMINALE A L'ENTREE (W)	700
<p>* Dans le cas des aspirateurs pour sols durs, la mention ne convient pas pour une utilisation sur tapis avec le suceur fourni.</p> <p>** Dans le cas des aspirateurs pour tapis, la mention ne convient pas pour une utilisation sur sols durs avec le suceur fourni.</p>	

PROTECTION DE L'ENVIRONNEMENT – DIRECTIVE 2012/19/EU

Afin de préserver notre environnement et notre santé, l'élimination en fin de vie des appareils électriques et électroniques doit se faire selon des règles bien précises et nécessite l'implication de chacun, qu'il soit fournisseur ou utilisateur. C'est pour cette raison que votre appareil, tel que le signale le symbole apposé sur sa plaque signalétique ou sur l'emballage, ne doit en aucun cas être jeté dans une poubelle publique ou privée destinée aux ordures ménagères. L'utilisateur a le droit de déposer l'appareil dans des lieux publics de collecte procédant à un tri sélectif des déchets pour être soit recyclé, soit réutilisé pour d'autres applications conformément à la directive.



Mise au rebut

Rendez l'appareil inutilisable immédiatement. Débranchez la prise d'alimentation et coupez le câble électrique. Retirez ou détruisez les fermetures à bascule ou à ressort avant de vous débarrasser de l'appareil. Ceci permet d'éviter aux enfants de s'enfermer dans l'appareil et de mettre ainsi leur vie en danger. Informez-vous auprès des services de votre commune sur les endroits autorisés pour la mise au rebut de l'appareil.

Importé par **WESDER SAS**
67 bis, rue de Seine
94140 Alfortville
France

Cette notice est aussi disponible sur le site suivant
<http://notices.wesder.net>

© Copyright **WESDER SAS France**
Droits de reproduction réservés