

SJ-BA34CHX12-EU

Fridge-freezers

FR Guide d'utilisation

Sommaire

PARTIE -1: AVERTISSEMENTS GÉNÉRAUX	33
PARTIE -2: PARTIES ET PIÈCES DE VOTRE REFRIGERATEUR - CONGELATEUR .	37
PARTIE -3: LES DIFFÉRENTES FONCTIONS ET POSSIBILITÉS.....	37
PARTIE -4: DISPOSITION DES ALIMENTS	44
PARTIE -5: INVERSION DES PORTES	45
PARTIE -6: AVANT D'APPELER LE SERVICE APRÈS-VENTE	45
PARTIE -7: CONSEILS POUR ÉCONOMISER DE L'ÉNERGIE.....	48

Votre réfrigérateur-congélateur est conforme aux exigences de sécurité actuelles. L'utilisation inappropriée peut conduire à des blessures corporelles et des dégâts dans votre propriété. Pour éviter le risque de dommages, merci de lire attentivement ce manuel avant d'utiliser votre appareil pour la première fois. Il contient des informations de sécurité importantes sur l'installation, la sécurité, l'utilisation et l'entretien de votre appareil. Conservez ce manuel pour une utilisation future.



Symbole ISO 7010 W021

Avertissement : Risque d'incendie / matières inflammables

PARTIE -1: AVERTISSEMENTS GÉNÉRAUX



AVERTISSEMENT : Veillez à ce que les orifices de ventilation de l'appareil ne soient pas obstrués.



AVERTISSEMENT : N'utilisez pas d'appareils mécaniques ou d'autres moyens en dehors de ceux recommandés par le fabricant pour accélérer le processus de dégivrage.



AVERTISSEMENT : Évitez d'utiliser des appareils électriques dans le compartiment réservé à la conservation des aliments. Seuls les appareils électriques recommandés par le fabricant font exception.



AVERTISSEMENT : N'endommagez pas le circuit réfrigérant.



AVERTISSEMENT : Pour éviter tout risque lié à l'instabilité de l'appareil, fixez-le suivant les instructions prescrites.



AVERTISSEMENT : Lorsque vous positionnez l'appareil, assurez-vous que le câble d'alimentation n'est pas coincé ou endommagé.



AVERTISSEMENT : N'installez pas plusieurs prises de courant portatives ou alimentations portatives à l'arrière de l'appareil.



Si votre appareil utilise le réfrigérant R600a (pour le savoir, reportez-vous à l'étiquette figurant en bas à gauche du compartiment réfrigérateur) vous devez faire attention pendant le transport et l'installation afin d'éviter d'endommager le circuit de refroidissement. Bien que le réfrigérant R600a soit un gaz naturel qui respecte l'environnement, il est explosif. En cas de fuite causée par la défaillance des pièces grâce auxquelles le refroidissement est possible, éloignez votre réfrigérateur des flammes nues et des sources de chaleur, puis ventilez la salle dans laquelle se trouve l'appareil pendant quelques minutes.

- * Pendant le déplacement et l'installation de votre réfrigérateur, évitez d'endommager le circuit du gaz de refroidissement.
- * Ne pas stocker dans cet appareil des substances explosives telles que des aérosols contenant des gaz propulseurs inflammables.
- * Cet appareil est conçu pour être utilisé à domicile et dans les endroits similaires tels que :

PARTIE -1: AVERTISSEMENTS GÉNÉRAUX

- espaces cuisines se trouvant dans les magasins, bureaux et tout autre environnement de travail,
 - maisons de campagne et chambres d'hôtels, de motels et tout autre espace résidentiel,
 - environnement familial type Bed & Breakfast,
- * Si la prise ne correspond pas à la fiche du réfrigérateur, elle doit être remplacée par le fabricant, son représentant ou toute autre personne qualifiée afin d'éviter un risque.
- * Cet appareil ne doit pas être utilisé par les personnes (y compris les enfants) ayant des capacités physiques, sensorielles ou mentales réduites ou par des personnes ne possédant pas l'expérience ou la connaissance requise. Elles ne peuvent être autorisées à utiliser cet appareil qu'après avoir été formées ou bien sous la supervision d'une personne responsable de leur sécurité. Les enfants doivent être surveillés afin de s'assurer qu'ils ne jouent pas avec cet appareil.
- * La sécurité électrique de cet appareil est assurée uniquement lorsqu'il est relié à une installation électrique équipée d'une prise de terre en bon état, selon la norme en vigueur. En cas de doute, faire procéder à un contrôle soigné de l'installation par un technicien qualifié.
- * Cet appareil peut être utilisé par les enfants âgés de 8 ans et plus et les personnes ayant des capacités physiques, sensorielles ou mentales réduites ou par des personnes ne possédant pas l'expérience ou la connaissance requise à condition qu'ils soient formés sur les conditions d'utilisation saines et qu'ils comprennent les risques auxquels ils s'exposent. Les enfants doivent être surveillés afin de s'assurer qu'ils ne jouent pas avec cet appareil. Les opérations de nettoyage et d'entretien ne doivent pas être effectuées par les enfants sans supervision.
- * En cas de dommage du câble d'alimentation, faites-le remplacer par le fabricant, son agent de service ou tout autre technicien qualifié afin d'écartier tout danger.
- * Cet appareil n'est pas prévu pour une utilisation à des altitudes supérieures à 2000 m.

PARTIE -1: AVERTISSEMENTS GÉNÉRAUX

Mise au rebut

- Tous les matériaux d'emballage utilisés sont écologiques et recyclables. Veuillez les mettre au rebut d'une manière respectant l'environnement. Consultez vos autorités locales pour plus de détails.
- Lorsqu'une application est prête à être mise au rebut, coupez le cordon d'alimentation électrique et détruisez la prise et le cordon. Désactivez le loquet de porte afin d'empêcher que des enfants puissent être piégés à l'intérieur de l'appareil.
- Un cordon coupé inséré dans une prise 16 ampères pose un grave risque à la sécurité (choc électrique). Veuillez vous assurer que le cordon coupé est mis au rebut correctement.

Mise au rebut de votre ancienne machine



Ce symbole sur le produit ou l'emballage indique que ce produit ne doit pas être traité comme des déchets ménagers. Il doit au contraire être livré à un centre de recyclage des déchets électriques et électroniques. Le recyclage des matériaux aide à préserver nos ressources naturelles. Pour plus de détails concernant le recyclage de ce produit, veuillez contacter votre autorité locale, un centre de recyclage des déchets domestiques ou la boutique où vous avez acheté le produit.

Veuillez vous renseigner auprès de votre autorité locale pour en savoir plus sur la mise au rebut, réutilisation, recyclage et récupération des DEEE. (Déchets d'Equipements Electriques et Electroniques)

Notes :

- Veuillez lire ce manuel d'instructions attentivement avant d'installer et d'utiliser votre appareil. Nous ne saurons être tenus responsables de tout dommage résultant d'une mauvaise utilisation.
- Suivez toutes les instructions de votre appareil, et gardez ce manuel à portée de main afin de résoudre tout problème pouvant se développer dans le futur.
- Cet appareil est produit pour une utilisation domestique et ne peut être utilisé que dans des environnements domestiques et aux fins indiquées. Il n'est pas adapté à une utilisation commerciale. Une telle utilisation annulera la garantie et notre compagnie ne saurait être tenue responsable de toutes pertes encourues.
- Cet appareil est produit pour une utilisation domestique et n'est adapté qu'à la réfrigération / congélation des aliments. Il n'est pas adapté aux utilisations commerciales et / ou pour le stockage de substances autres que des aliments. Notre compagnie ne saurait être tenue responsable d'une quelconque perte résultant d'une utilisation incorrecte.

Avertissements de sécurité



- Ne pas utiliser des prises multiples ou de rallonges.
- Un cordon ou une prise d'alimentation endommagé peuvent provoquer un incendie ou un choc électrique. En cas de dommage, la pièce doit être remplacée. Ceci doit être effectué par du personnel qualifié uniquement.
- Ne pliez jamais le cordon d'alimentation.
- **Ne touchez jamais le cordon ou la prise d'alimentation avec des mains mouillées, ceci pouvant causer un choc électrique.**
- Ne placez pas de bouteilles en verre ou de cannettes de boisson dans le compartiment congélateur. Les bouteilles ou cannettes pourraient exploser.
- Lorsque vous dégelez le compartiment congélateur, ne le touchez pas. La glace peut en effet causer des engelures ou des coupures, celle-ci formant des arêtes vives.
- Ne retirez pas d'objets du congélateur si vos mains sont humides ou mouillées. Ceci peut causer une abrasion de la peau ou des engelures.
- Ne recongelez pas des aliments décongelés.

Installation et mise en marche de l'appareil

Avant de commencer à utiliser votre appareil, prêtez une attention particulière aux points suivants.

- La tension de fonctionnement de votre réfrigérateur est de 220-240 V à 50 Hz.
- ATTENTION ! Ne remplacez jamais une pièce électrique se trouvant dans le réfrigérateur-congélateur. En cas de nécessité de remplacement, contactez le service agréé.
- **Nous ne sommes pas responsables des dommages dus à une utilisation de l'appareil sans mise à la terre.**
- Installez votre appareil dans un endroit qui ne l'exposera pas à la lumière directe du soleil.
- Assurez-vous de l'avoir installé à 50 cm des sources de chaleur comme les réchauds, les fours, les plaques chauffantes, etc., et à 5 cm au moins des fours électriques.
- N'utilisez jamais votre appareil en plein air, ni ne le laissez sous la pluie.
- Lorsque votre appareil se trouve à proximité d'un congélateur, il doit avoir au moins 2 cm entre eux pour éviter que la surface externe ne soit humide.
- Prévoir un espace d'au moins 150 mm au-dessus de votre appareil. Ne rien placer au-dessus de votre appareil.
- La base de l'appareil doit être stable et horizontal. Utilisez les pieds réglables situés à l'avant de l'appareil pour compenser les irrégularités du sol. Ceci doit être fait avant la disposition des aliments dans le réfrigérateur-congélateur.
- Avant d'utiliser votre réfrigérateur-congélateur, nettoyez toutes ses parties avec de l'eau chaude contenant une cuillerée à café de bicarbonate de sodium, puis rincez avec de l'eau propre et séchez. Remplacez toutes les pièces après le nettoyage.

Ne posez pas de moquette, couverture, etc. qui pourraient empêcher la circulation d'air sous l'appareil.

PARTIE -1: AVERTISSEMENTS GÉNÉRAUX

Si votre réfrigérateur est équipé d'un ventilateur de condenseur :

Le condenseur est situé à l'arrière , en bas de votre réfrigérateur-congélateur.

Afin de garder une distance de ventilation entre le mur et l'appareil, veuillez monter les entretoises en les pivotant de 90° pour les verrouiller comme indiqué sur la photo.

Placez le réfrigérateur-congélateur contre un mur en laissant une distance de 75 mm maximum.

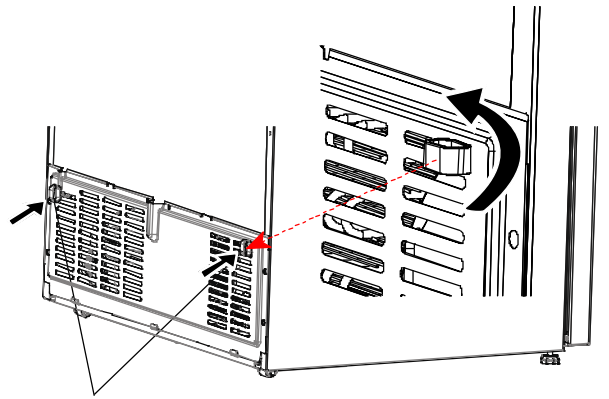

Entretoises pour le réglage de distance

Avant d'utiliser votre réfrigérateur congélateur



- Si vous êtes sur le point de faire fonctionner votre appareil pour la première fois ou après l'avoir transporté, maintenez-le tout droit pendant 3 heures et branchez-le pour un fonctionnement optimal. Si vous ne procédez pas ainsi, le compresseur peut être endommagé.
- Votre réfrigérateur-congélateur peut dégager une certaine odeur lorsque vous le faites fonctionner pour la première fois; cette odeur disparaîtra avec le refroidissement de votre appareil.

Informations sur les technologies de refroidissement de nouvelle génération

Les réfrigérateurs congélateurs à technologie de refroidissement de nouvelle génération fonctionnent d'une manière différente que les réfrigérateurs congélateurs statiques. Dans les réfrigérateurs congélateurs normaux, l'air humide entre dans le congélateur et la vapeur d'eau émanant des aliments se transforme en givre dans le compartiment congélation. Afin de faire fondre ce givre, c'est à dire dégivrer, le réfrigérateur doit être débranché. Afin de garder les aliments réfrigérés durant la période de dégivrage, l'utilisateur doit stocker les aliments autre part et l'utilisateur doit éliminer la glace et le givre accumulé restants.

La situation est complètement différente dans les compartiments de congélation équipés d'une technologie de refroidissement de nouvelle génération. À l'aide d'un ventilateur, de l'air froid et sec est ventilé à travers le compartiment de congélation. L'air froid ventilé passe facilement au travers du compartiment, et même dans les espaces entre les étagères, ce qui permet de congeler les aliments de manière uniforme. Votre congélateur ne givre plus.

La configuration dans le compartiment de réfrigération sera quasiment la même que dans le compartiment de congélation. L'air généré par le ventilateur situé en haut du compartiment de réfrigération est refroidi en passant au travers d'un espace derrière la conduite d'air. Au même moment, l'air est évacué par des trous de la conduite d'air afin que le processus de refroidissement s'effectue complètement dans le compartiment de réfrigération. Les trous de la conduite d'air sont conçus pour homogénéiser la distribution d'air dans le compartiment.

Puisque aucun air ne passe entre les compartiment de réfrigération et de congélation, les odeurs ne se mélangent pas.

Votre réfrigérateur à technologie de refroidissement de nouvelle génération est ainsi facile d'utilisation, tout en vous offrant un volume et d'un beau design.

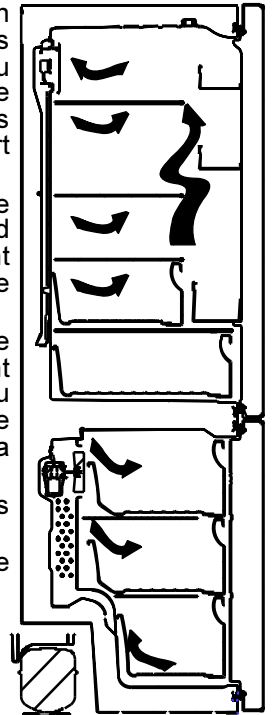

PARTIE -2: PARTIES ET PIÈCES DE VOTRE REFRIGERATEUR - CONGELATEUR

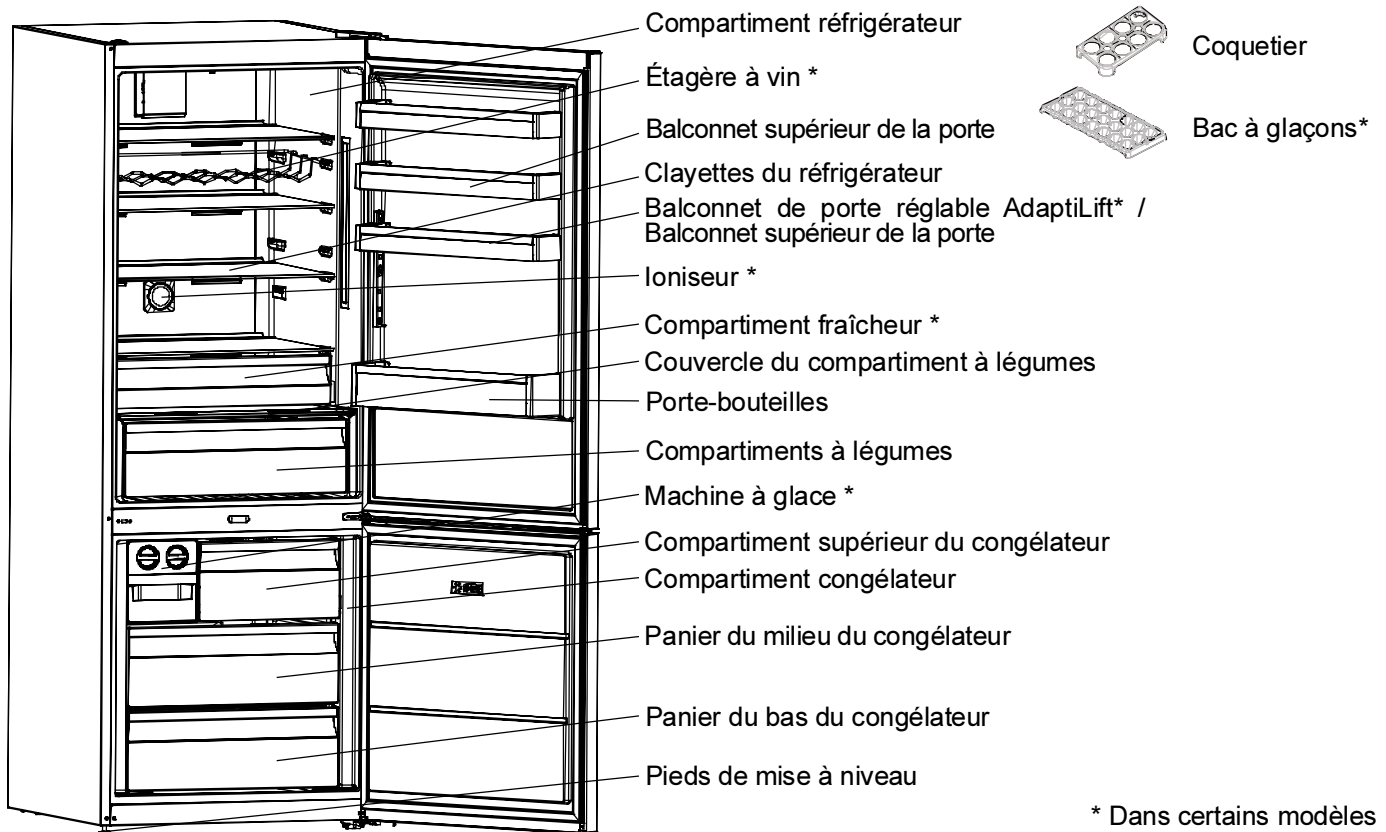

Ce schéma a été dessiné dans un but informatif pour indiquer les différentes pièces et accessoires de cet appareil. Les pièces peuvent varier selon de le modèle de l'appareil.

PARTIE -3: LES DIFFÉRENTES FONCTIONS ET POSSIBILITÉS

Panneau d'affichage et de commande

Utilisation du panneau de commande

- Réglage de la température du congélateur.
- Indicateur du mode Super Congélation
- Réglage de la température du réfrigérateur
- Indicateur du mode Super refroidissement
- Indicateur du mode Vacances
- Indicateur du mode Éco
- Symbole d'alarme
- Indicateur du mode Sécurité enfants
- Sélecteur d'écran
- Réduction d'une valeur
- Augmentation d'une valeur
- Sélecteur de mode
- Sélecteur de la sécurité enfants

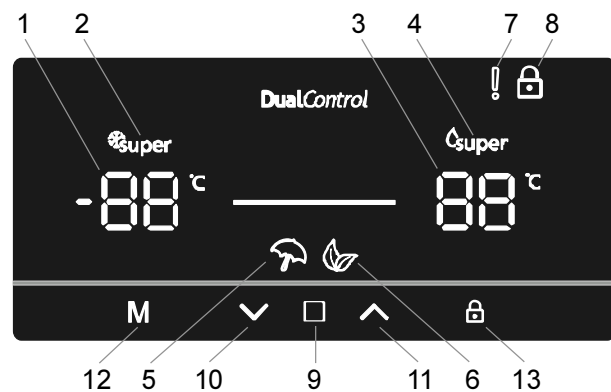

PARTIE -3: LES DIFFÉRENTES FONCTIONS ET POSSIBILITÉS



Utilisation de votre réfrigérateur - congélateur

Mode Super Congélation

Objectif

- Congeler une grande quantité d'aliments qui ne peuvent pas être rangés sur l'étagère de congélation rapide.
- Congeler les aliments préparés.
- Congeler rapidement les aliments frais pour conserver leur fraîcheur.

Utilisation

- Appuyez sur l'icône  (repère 9 sur le schéma du panneau de commande) jusqu'à ce que l'inscription « Réglage de la température du congélateur » soit sélectionnée (repère 1).
- Une fois que le réglage de la température du congélateur est sélectionné, la température va clignoter.
- Appuyez successivement sur l'icône  (repère 10) jusqu'à ce que la marque de « Super congélation »

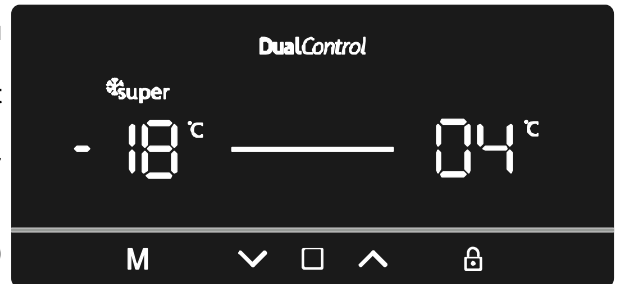

apparaît  au coin supérieur gauche (repère 2)

- Une fois le « Mode Super Congélation » réglé, l'appareil émet un bip sonore pour confirmer que le mode est activé.
- Après le retentissement du bip, la température d'origine du congélateur va apparaître sur l'écran.
- Ce mode peut être annulé en exécutant de nouveau les instructions ci-dessus à partir du début.

Pendant ce mode :



- La température du compartiment réfrigérateur peut être réglée sans toutefois affecter le mode Super congélation.
- Les modes Économie et Vacances ne peuvent pas être sélectionnés lorsque le mode Super congélation est activé.

Mode Super refroidissement

Objectif

- Refroidir et conserver une grande quantité d'aliments dans le compartiment réfrigérateur.
- Refroidir rapidement les boissons.

Utilisation

- Appuyez sur l'icône  (repère 9 sur le schéma du panneau de commande) jusqu'à ce que l'inscription « Réglage de la température du réfrigérateur » soit sélectionnée (repère 1).
- Une fois que le « Réglage de la température du réfrigérateur » est sélectionné, la température va clignoter.
- Appuyez successivement sur l'icône  (repère 10) jusqu'à ce que la marque de « Super refroidissement »

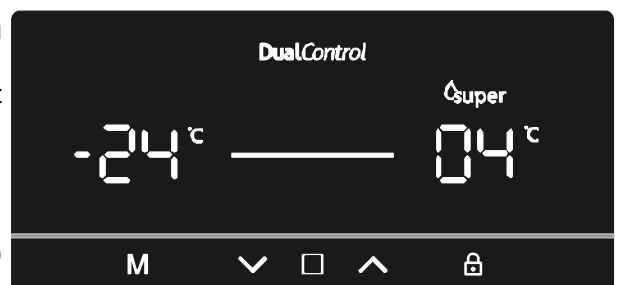

apparaît  au coin supérieur droit (repère 4)

- Une fois le « Mode Super refroidissement » réglé, l'appareil émet un bip sonore pour confirmer que le mode est activé.
- Après le retentissement du bip, la température précédente du réfrigérateur va apparaître sur l'écran.
- Vous pouvez annuler ce mode en reprenant les instructions ci-dessus à partir du début.

Pendant ce mode :

- La température du compartiment congélateur peut être réglée sans toutefois affecter le mode Super refroidissement.
- Les modes Économie et Vacances ne peuvent être sélectionnés lorsque le mode Super refroidissement est activé.

PARTIE -3: LES DIFFÉRENTES FONCTIONS ET POSSIBILITÉS

Mode Économie

Objectif

Lors des périodes d'utilisation moins fréquentes (ouverture des portes) ou d'absence à la maison, comme les vacances, le programme Eco peut fournir une température optimale tout en économisant de l'énergie.

Utilisation

- Appuyez sur l'icône **M** (repère 12 sur le schéma du panneau de commande) jusqu'à ce que l'icône du « Mode Éco »  apparaisse (repère 6).
- Une fois le « Mode Éco » réglé, l'appareil émet un bip sonore pour confirmer que le mode a été activé.
- Après le retentissement du bip, le réglage des températures du réfrigérateur et du congélateur (repère 1 et 3) va afficher un « E ».
- Pour annuler le mode Éco, appuyez sur l'icône **M** (repère 12).

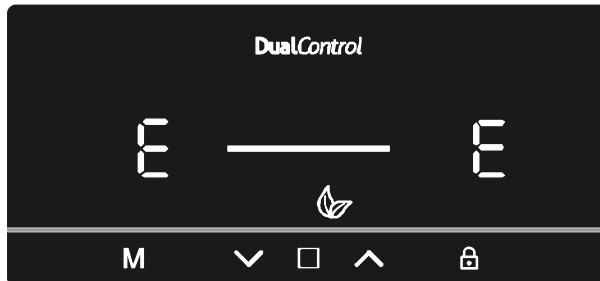

Pendant ce mode :

- La température du congélateur et du réfrigérateur peut être réglée, mais le réglage ne peut se faire que si le mode Éco est annulé. Lorsque le mode Économie est annulé, les valeurs de réglage sélectionnées s'affichent et la/les température(s) sera(ont) modifiée(s).
- Les modes Super refroidissement et Super congélation peuvent être sélectionnés. Cependant, en sélectionnant l'un des deux modes, le Mode Éco est immédiatement annulé.
- Vous ne pouvez sélectionner le mode Vacances qu'après avoir annulé le mode Économie.

Mode Vacances

Objectif

Le mode Vacances est utilisé lorsque l'appareil ne va pas être utilisé pendant une période prolongée. En mode Vacances, seul le compartiment congélateur reste actif.

Utilisation

- Appuyez sur l'icône **M** (repère 12 sur le schéma du panneau de commande) jusqu'à ce que l'icône « Mode Vacances »  apparaisse (repère 5).
- Une fois le « Mode Vacances » réglé, la machine émet un bip sonore pour confirmer que le mode est activé.
- Après le bip, le réfrigérateur affiche '--' et le congélateur affiche la température réglée de -18 °C.
- Pour annuler le Mode Vacances, il faut appuyer sur l'icône **M** (repère 12).

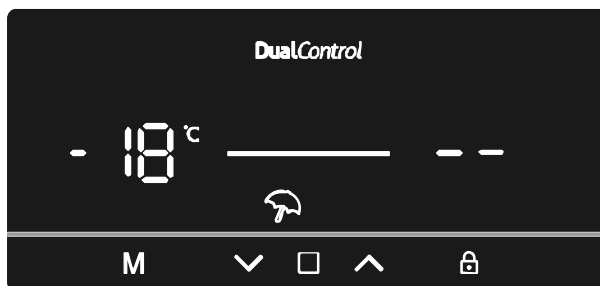

Pendant ce mode :

- La température du congélateur et du réfrigérateur peut être ajustée. Toutefois, les modifications ne seront pas effectuées tant que le Mode Vacances n'aura pas été annulé. Lorsque le mode Vacances est annulé, les valeurs de réglage sélectionnées s'affichent et la température est modifiée.
- Les modes Super refroidissement et Super congélation peuvent être sélectionnés. Cependant, en sélectionnant l'un des deux modes, le Mode Vacances est immédiatement annulé.
- Le mode Éco ne peut être sélectionné qu'après avoir annulé le Mode Vacances.

PARTIE -3: LES DIFFÉRENTES FONCTIONS ET POSSIBILITÉS

Mode Boisson fraîche

Objectif

Ce mode est utilisé pour refroidir les boissons pendant un intervalle de temps réglable.

Utilisation

- Appuyez sur les icônes **M** (repère 12) et **□** (repère 9) simultanément pendant cinq secondes.
- L'indicateur de la température du réfrigérateur réglée affiche « 05 ». Cette valeur clignote à l'écran.
- Les utilisateurs peuvent appuyer sur les boutons **↓** ou **↑** pour ajuster la durée (05, 10, 15, 20, 25 ou 30 minutes)
- Lorsque vous sélectionnez le temps, les chiffres clignotent 3 fois à l'écran et émettent un bip. Si l'utilisateur n'appuie sur aucune touche pendant 2 secondes, le temps est réglé.
- L'appareil réglera alors le temps et le temps restant sera affiché à l'écran
- Une fois le temps complet épuisé, une alarme retentira.
- Pour annuler le Mode Boisson fraîche, appuyez sur les icônes **M** (repère 12) et **□** (repère 9) simultanément pendant cinq secondes.

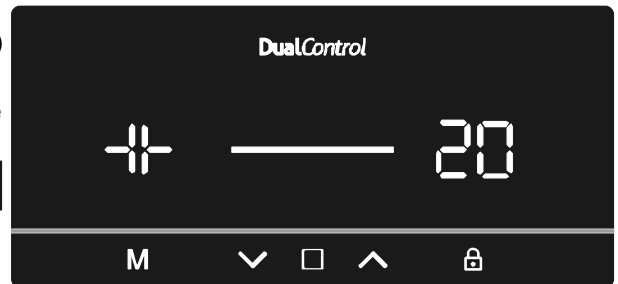

Pendant ce mode :

- Lorsque les modes Boisson fraîche et Sécurité enfants sont actifs, le mode Sécurité enfants doit être annulé afin d'arrêter l'alarme.
- Lorsque vous utilisez ce mode, vous devez vérifier la température des bouteilles régulièrement. Sortez les bouteilles de l'appareil lorsqu'elles sont suffisamment fraîches.
- Les bouteilles peuvent exploser si elles sont laissées trop longtemps dans l'appareil lorsque le mode rafraîchissement est actif.

Mode Économiseur d'écran

Objectif

Ce mode permet d'économiser de l'énergie en éteignant tous les éclairages du panneau de commande lorsque celui-ci est inactif.

Utilisation

- Le mode Économiseur d'écran est automatiquement activé après 30 secondes.
- Si vous appuyez sur une touche quelconque lorsque l'éclairage du panneau de commande s'éteint, les réglages de l'appareil en cours réapparaissent à l'écran pour vous donner la possibilité d'effectuer les modifications souhaitées.
- Si vous n'annulez pas le mode Économiseur d'écran ou appuyez sur une touche pendant 30 secondes, le panneau de commande restera éteint.

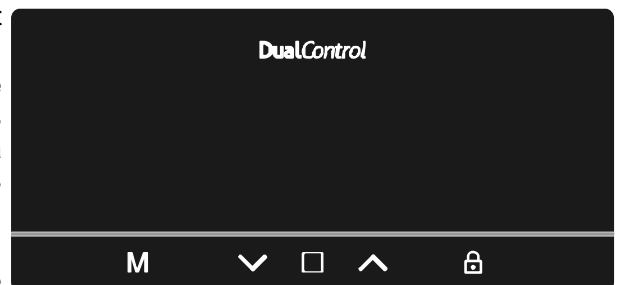

Pour désactiver le Mode Économiseur d'écran

- Pour supprimer le mode Économie d'écran, vous devez tout d'abord appuyer sur une touche quelconque pour activer les touches, puis appuyer sur la touche Mode « **M** » (repère 12) et la maintenir enfoncée pendant 3 secondes.
- Pour réactiver le mode Économiseur d'écran, appuyez sur la touche Mode « **M** » (repère 12) et maintenez-la enfoncée pendant 3 secondes.

PARTIE -3: LES DIFFÉRENTES FONCTIONS ET POSSIBILITÉS

Fonction Sécurité enfants

Objectif

La Sécurité enfants peut être activée pour empêcher toute modification accidentelle ou involontaire des réglages de l'appareil.

Activation de la Sécurité enfants

Appuyez sur la touche Sécurité enfants «  » (repère 13) et maintenez-la enfoncée pendant 5 secondes.

Annulation de la Sécurité enfants

Appuyez sur la touche Sécurité enfants  (repère 13) et maintenez-la enfoncée pendant 5 secondes.

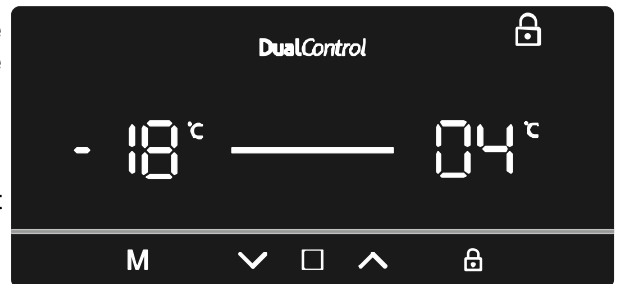



Fonction d'alarme d'ouverture de porte

Si la porte du réfrigérateur ou du congélateur est laissée ouverte pendant plus de 2 minutes, l'appareil émet un bip sonore.



Réglages de la température

Réglages de la température du congélateur

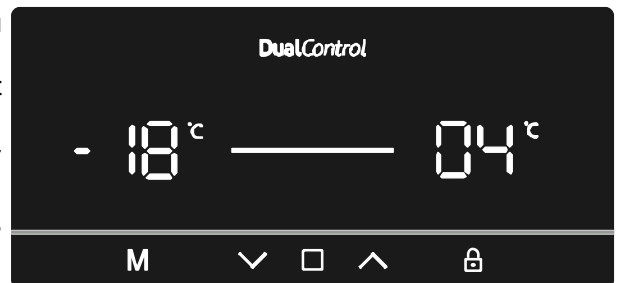
- Appuyez sur l'icône  (repère 9 sur le schéma du panneau de commande) jusqu'à ce que l'inscription « Réglage de la température du congélateur » soit sélectionnée (repère 1).
- Une fois que le réglage de la température du congélateur est sélectionné, la température va clignoter.
- Les utilisateurs peuvent alors utiliser la flèche haut ou bas ( / ) pour régler la température (-16, -18, -20, -22, -24° C et le mode Super congélation).
- Si le mode Super congélation ou le mode Éco est activé, la température ne changera pas avant l'annulation du mode.



Réglages de la température du réfrigérateur

- Appuyez sur l'icône  (repère 9 sur le schéma du panneau de commande) jusqu'à ce que l'inscription « Réglage de la température du réfrigérateur » soit sélectionnée (repère 1).
- Une fois que le réglage de la température du réfrigérateur est sélectionné, la température va clignoter.
- Les utilisateurs peuvent ensuite utiliser la flèche haut ou bas ( / ) pour régler la température (8, 6, 5, 4, 2° C et le mode Super congélation).
- Si le mode Super congélation ou le mode Éco est activé, la température ne changera pas avant l'annulation du mode.

Avertissements concernant les réglages de température

- Il n'est pas conseillé d'utiliser votre appareil dans un endroit où la température ambiante est inférieure à 10°C.
- Les réglages de température doivent être effectués en fonction de la fréquence d'ouverture des portes, de la quantité d'aliments placés dans l'appareil et de la température ambiante où il est placé.
- De plus, votre appareil doit fonctionner jusqu'à 24 heures en fonction de la température ambiante sans interruption après avoir été branché afin d'être complètement froid. Evitez d'ouvrir les portes de votre appareil et d'y placer beaucoup d'aliments au cours de cette période.
- Une fonction de retardement de 5 minutes est appliquée pour éviter d'endommager le compresseur de votre appareil, quand vous le débranchez puis le rebranchez pour le faire fonctionner ou en cas de panne de courant. Votre appareil recommencera à fonctionner normalement après 5 minutes.
- Votre appareil a été conçu de manière à fonctionner dans la plage de température ambiante dans les normes conformément à la classe climatique mentionnée sur l'étiquette signalétique. Nous ne vous conseillons pas d'utiliser votre appareil en dehors des limites de températures mentionnées.
- Cet appareil est conçu pour être utilisé à une température ambiante comprise entre 10°C et 43°C.

Classe Climatique	Température ambiante °C
T	Entre 16 et 43 (°C)
ST	Entre 16 et 38 (°C)
N	Entre 16 et 32 (°C)
SN	Entre 10 et 32 (°C)

PARTIE -3: LES DIFFÉRENTES FONCTIONS ET POSSIBILITÉS

Indicateur de température

Pour vous aider au bon réglage de votre appareil nous avons équipé votre réfrigérateur d'un indicateur de température, celui-ci étant placé dans la zone la plus froide.

Pour la bonne conservation des denrées dans votre réfrigérateur et notamment dans la zone la plus froide, veillez à ce que, sur l'indicateur de température, le logo « OK » apparaisse. Si « OK » n'apparaît pas, la température est mal réglée.

L'indication « OK » est visible lorsque la température est correctement réglée. La pastille noire devient alors verte foncée, laissant apparaître le « OK » en noir. Celui-ci est difficilement visible si l'indicateur de température est mal éclairé. La bonne lecture est facilitée s'il est correctement éclairé.

A chaque modification du dispositif de réglage de température, attendez la stabilisation de la température à l'intérieur de l'appareil avant de procéder si nécessaire, à un nouveau réglage. Ne modifiez la position du dispositif de réglage de température que progressivement et attendez au moins 12 heures avant de procéder à une nouvelle vérification et à une éventuelle modification.

NOTE: Après chargement de l'appareil de denrées fraîches ou après ouvertures répétées (ou ouverture prolongée) de la porte il est normal que l'inscription « OK » n'apparaisse pas dans l'indicateur de réglage de température. Si l'évaporateur du compartiment réfrigérateur (paroi du fond de l'appareil) se couvre anormalement de givre (appareil trop chargé, température ambiante élevée, ouvertures fréquentes de la porte), réglez le dispositif de réglage de température sur une position inférieure jusqu'à obtenir de nouveau des périodes d'arrêt du compresseur.



Emplacement des denrées

Zone la plus froide



Vous obtiendrez une meilleure conservation de vos aliments si vous les placez dans la zone de froid convenant le mieux à leur nature. La zone la plus froide se situe juste au-dessus du bac à légumes.

Le symbole ci-contre indique l'emplacement de la zone la plus froide de votre réfrigérateur. La zone la plus froide du compartiment réfrigérateur est délimitée par les autocollants collés sur le côté gauche de la paroi.

La limite supérieure de la zone la plus froide est indiquée par la base inférieure de l'autocollant (pointe de la flèche). La clayette supérieure de la zone la plus froide doit être au même niveau que la pointe de la flèche. La zone la plus froide se situe en-dessous de ce niveau.

Ces clayettes étant amovibles, veillez à ce qu'elles soient toujours au même niveau que ces limites de zone décrites sur les autocollants, afin de garantir les températures dans cette zone.

Chaque type d'aliment a une température de conservation idéale et donc un emplacement précis à respecter.

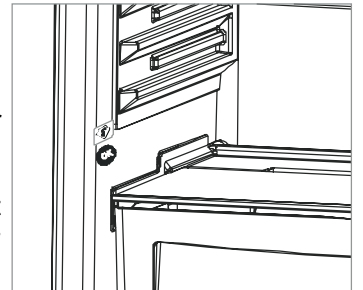

Accessoires

Machine à glaçons (twist ice maker) (Dans certains modèles)

- Enlevez le bac à glaçons.
- Remplissez-le d'eau jusqu'à la ligne.
- Placez le bac à glaçons dans sa position initiale.
- Lorsque les glaçons sont formés, tournez le levier pour faire tomber les glaçons dans le compartiment à glaçons.

Note :

- Ne remplissez pas le bac de récupération des glaçons d'eau pour faire des glaçons. Ceci peut l'endommager.
- Il peut être difficile de bouger la machine à glaçons lorsque le réfrigérateur est en route. Dans ce cas, il doit être nettoyé après avoir retiré les clayettes en verre.

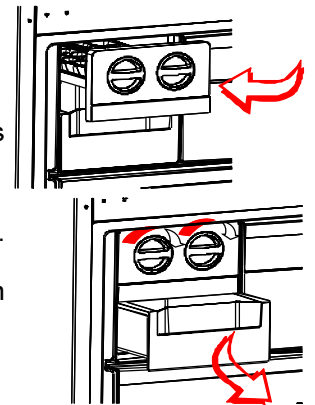

le bac à glaçons; (Dans certains modèles)

Remplir le bac à glaçons au $\frac{3}{4}$ d'eau; le replacer dans le congélateur.

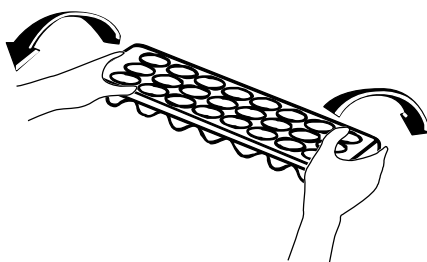
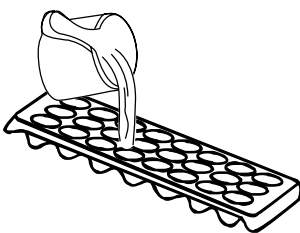

PARTIE -3: LES DIFFÉRENTES FONCTIONS ET POSSIBILITÉS

Compartiment fraîcheur (Dans certains modèles)

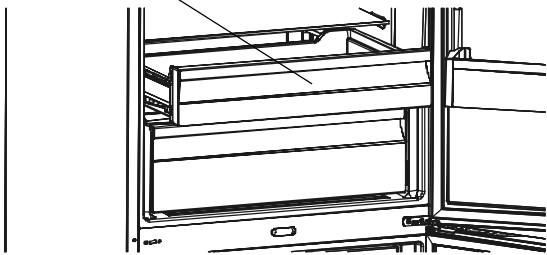

Garder des aliments dans le compartiment fraîcheur au lieu du compartiment réfrigérateur ou congélateur permet aux aliments de conserver leur fraîcheur et leur saveur plus longtemps tout en préservant leur apparence fraîche. Si le compartiment fraîcheur s'encrasse, retirez-le et lavez-le avec de l'eau.

(L'eau gèle à 0 °C, mais les aliments contenant du sel ou du sucre nécessitent une température plus basse pour geler.)

Il est commun d'utiliser ce compartiment fraîcheur pour conserver du poisson cru, du riz, etc...

Ne placez pas dans ce compartiment d'aliments que vous

souhaitez congeler ou de bacs à glaçons.

Retirez le compartiment fraîcheur

- Tirez sur le compartiment fraîcheur vers vous en la faisant glisser sur ses rails.
- Tirez le compartiment fraîcheur vers le haut pour le faire sortir des rails.

Compartiment du congélateur

Le compartiment du congélateur permet aux denrées de se conserver plus régulièrement.

Pour enlever le compartiment du congélateur;

- Tirez le compartiment vers l'extérieur autant que possible
- Tirez la partie avant du compartiment vers le haut et vers l'extérieur.
- Pour replacer le compartiment coulissant, procédez à l'opération inverse.

Remarque : Veuillez toujours tenir la poignée pendant le retrait.

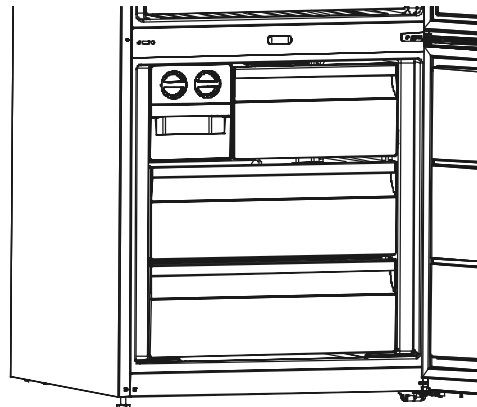

Curseur d'humidité

Le curseur d'humidité en position fermée permet aux fruits et légumes frais de se conserver plus longtemps.

Si le compartiment à légumes est plein, le curseur situé à l'avant du compartiment à légumes doit être ouvert. De cette façon, l'air dans le compartiment à légumes et le niveau d'humidité seront contrôlés, pour une meilleure durée de conservation.

Si vous remarquez de la condensation sur la clayette en verre, réglez le curseur en position ouverte.

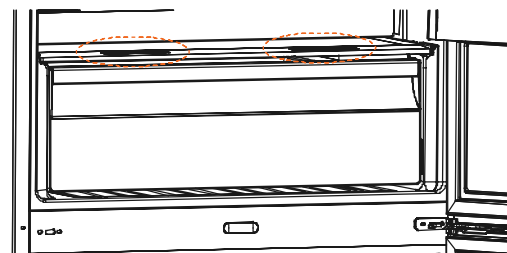

Balconnet réglable AdaptiLift (Dans certains modèles)

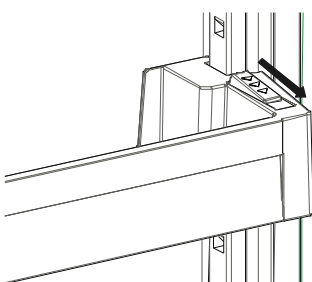

Fig.1

Six réglages de hauteur différents peuvent être effectués par le balconnet réglable AdaptiLift pour servir de zones de stockage selon vos besoins.

Pour changer la position du balconnet AdaptiLift, tenez-le par le bas et tirez les boutons situés du côté balconnet dans le sens de la flèche (Fig. 1)

Positionnez le balconnet à la hauteur souhaitée en le déplaçant vers le haut ou vers le bas.

Une fois la position souhaitée pour le balconnet atteinte, relâchez les boutons situés sur les côtés du balconnet (Fig. 2) Avant de relâcher le balconnet, déplacez-le vers le bas pour vous assurer qu'il est fixé.

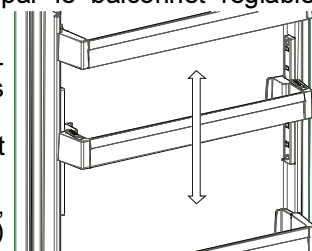

Fig.2

Remarque: Pour régler en hauteur le balconnet chargé, tenez-le par le bas. Autrement, elle peut se détacher des rampes en raison de son poids. Par conséquent, le balconnet ou les rampes peuvent être endommagés.

Les illustrations et les descriptions de la section accessoires peuvent changer selon le modèle.

Nettoyage

- Débranchez l'appareil de la prise de courant avant le nettoyage.
- Ne nettoyez pas l'appareil en y versant de l'eau.
- Vous pouvez nettoyer l'intérieur et l'extérieur de votre appareil périodiquement à l'aide d'une solution de bicarbonate de soude et de l'eau savonneuse tiède.
- Nettoyez les accessoires séparément avec de l'eau et du savon. Ne les lavez pas à la machine à laver ou au lave-vaisselle.
- N'utilisez jamais des produits inflammables, explosifs, ou corrosifs comme le diluant, bombe aérosol, ou l'acide.
- Le condenseur (la pièce à ailettes noire se trouvant à l'arrière) doit être nettoyée à l'aide d'un aspirateur ou d'une brosse au moins une fois par an. Ceci permettra à votre appareil de fonctionner plus efficacement et vous permettra d'économiser de l'énergie.

PARTIE -3: LES DIFFÉRENTES FONCTIONS ET POSSIBILITÉS

Remplacer la LED (si une LED est utilisée pour l'éclairage)

Veillez contacter le service d'assistance Sharp, ceux-ci devant être uniquement changés par du personnel autorisé.

Note : Le nombre et l'emplacement des modules LED peuvent changer selon les modèles.

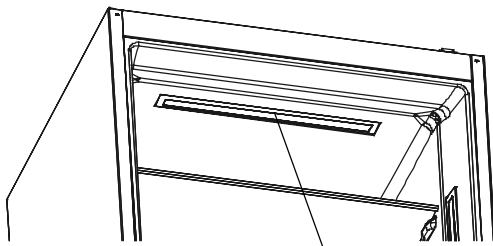

Éclairage LED
(Dans certains modèles)

Éclairage LED
(Dans certains modèles)

Éclairage LED
(Dans certains modèles)

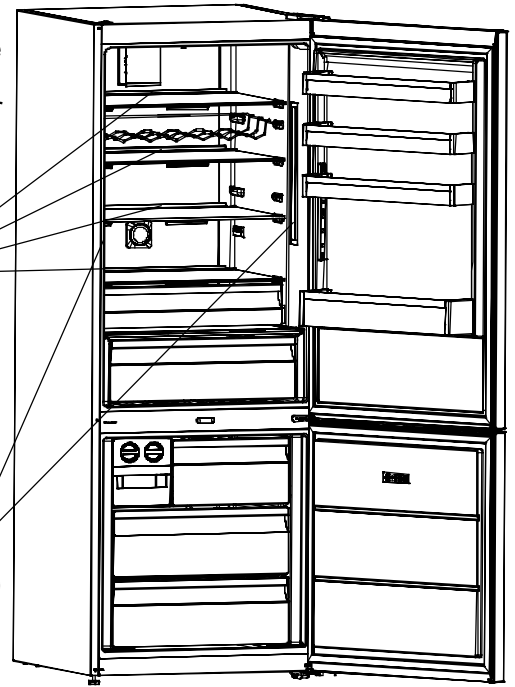

PARTIE -4: DISPOSITION DES ALIMENTS

Compartiment réfrigérateur

- Pour réduire l'humidité et l'augmentation conséquente de givre, ne placez jamais de liquides dans des récipients non scellés dans le réfrigérateur. Le givre a tendance à se concentrer dans les parties les plus froides de l'évaporateur et nécessitera des dégivrages plus fréquents avec le temps.
- Ne placez jamais de nourriture chaude dans le réfrigérateur. La nourriture chaude doit d'abord refroidir à température ambiante et être arrangée de sorte à assurer une circulation d'air suffisante dans le compartiment réfrigérateur.
- Rien ne doit toucher la paroi du fond, car cela pourrait provoquer l'apparition de givre, et les récipients pourraient alors adhérer à la paroi du fond. N'ouvrez pas la porte du réfrigérateur trop fréquemment.
- Déposez la viande et les poissons lavés (emballés ou enveloppés dans du plastique) que vous prévoyez d'utiliser dans les 1-2 jours suivants dans la section inférieure du compartiment réfrigérateur (au-dessus du compartiment à légumes), car il s'agit de la section la plus froide, celle offrant les meilleures conditions de stockage.
- Vous pouvez placer les fruits et légumes dans le compartiment à légumes sans emballage.

Note importante :

- Couvrez tous les plats cuisinés lorsque vous les placez dans le réfrigérateur. Placez-les dans le réfrigérateur lorsqu'ils sont froids, sinon, la température / l'humidité à l'intérieur du réfrigérateur augmente et le réfrigérateur fonctionne davantage. Couvrir les aliments et boissons permet aussi de préserver leur saveur et leurs arômes.
- Les patates, oignons et l'ail ne doivent pas être conservés dans le réfrigérateur.
- Veuillez éviter que les aliments ne touchent le détecteur de température situé dans le compartiment réfrigérateur. Afin de conserver une température de stockage optimale dans le compartiment réfrigérateur, les aliments ne doivent pas rentrer en contact avec le détecteur.

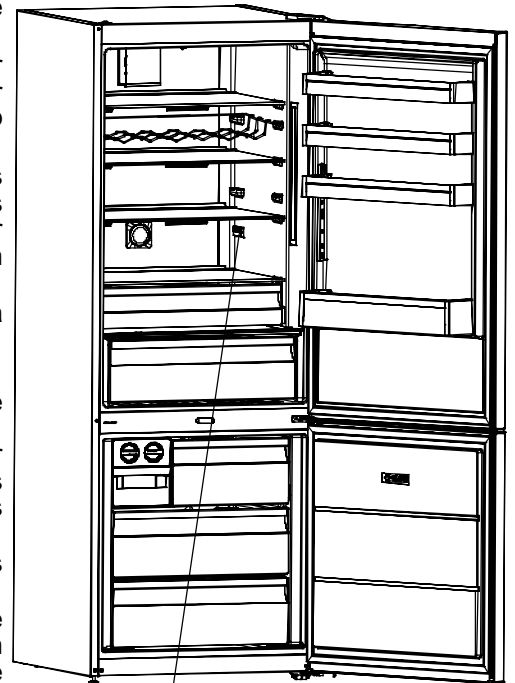

Emplacement du détecteur de température

Compartiment congélateur

- Veuillez utiliser le compartiment congélateur de votre réfrigérateur pour stocker les aliments congelés pendant une longue durée et pour produire de la glace.
- Pour obtenir la capacité maximale du compartiment congélateur, utilisez les clayettes en verre pour les sections supérieure et moyenne. Pour la section inférieure, utilisez le panier inférieur.
- Ne placez pas la nourriture que vous congélez pour la première fois avec la nourriture déjà congelée.
- Vous devez congeler la nourriture à congeler (viande, viande hachée, poisson, etc.) en la divisant en portions consommables en une fois.

PARTIE -4: DISPOSITION DES ALIMENTS

- Ne recongelez pas des aliments qui ont été décongelés. Cela pourrait représenter un danger pour votre santé, en raison des risques d'intoxication alimentaire.
- Ne placez pas de plats chauds dans le congélateur avant qu'ils aient refroidi. Cela pourrait nuire aux autres aliments congelés auparavant dans le congélateur.
- Lorsque vous achetez de la nourriture surgelée, assurez-vous qu'elle a été congelée dans des conditions adaptées et que le paquet n'est pas déchiré.
- Lorsque vous stockez de la nourriture congelée, les conditions de stockage sur l'emballage doivent être respectées à tout prix. À défaut d'explication, la nourriture doit être consommée dans les plus brefs délais.
- Si l'emballage d'un aliment surgelé a pris l'humidité et dégage une odeur désagréable, la nourriture peut avoir été stockée dans des conditions inappropriées précédemment et être périmée. N'achetez pas ce type d'aliments !
- Les durées de stockage de la nourriture surgelée dépendent de la température ambiante, de la fréquence d'ouverture et de fermeture des portes, des paramètres du thermostat, du type de nourriture et du temps écoulé entre l'achat de la nourriture à son placement dans le congélateur. Respectez toujours les instructions sur l'emballage et ne dépassez jamais la durée de stockage indiquée.
- Lors des pannes de courant prolongées, n'ouvrez pas la porte du compartiment congélateur. Lors des pannes de courant prolongées, ne recongelez pas vos aliments et consommez-les dès que possible.
- Notez que si vous souhaitez ouvrir la porte du congélateur immédiatement après fermeture, vous aurez du mal à l'ouvrir. Cela est tout à fait normal ! Après avoir atteint sa condition d'équilibre, la porte s'ouvrira facilement.

Note importante :

- Les aliments congelés, une fois décongelés, doivent être cuits comme des aliments frais. S'ils ne sont pas cuits après leur décongélation, ils ne doivent JAMAIS être recongelés.
- Le goût de certaines épices présentes dans les plats cuisinés (anis, basilic, cresson, vinaigre, épices assorties, gingembre, ail, oignon, moutarde, thym, marjolaine, poivre noir, etc.) peut changer et devenir plus fort après un stockage prolongé. Ainsi, n'ajoutez pas de quantités d'épices excessives à la nourriture que vous surglelez, ou n'ajoutez l'épice désirée qu'après décongélation du plat.
- La période de stockage des aliments dépend de l'huile utilisée. La margarine, la graisse de veau, l'huile d'olive et le beurre sont appropriés, tandis que l'huile de cacahuète et la graisse de porc doivent être évitées.
- La nourriture liquide doit être congelée dans des récipients en plastique et les autres aliments doivent être congelés sous film plastique ou dans des sachets de congélation.

PARTIE -5: INVERSION DES PORTES

- Le sens d'ouverture des portes peut être changé, nous vous conseillons de contacter le service après-vente.

PARTIE -6: AVANT D'APPELER LE SERVICE APRÈS-VENTE

Vérifiez les avertissements

Votre réfrigérateur vous avertit si les températures du réfrigérateur et du congélateur sont à des niveaux inappropriés ou lorsque l'appareil présente une panne. Les codes d'avertissement s'affichent sur les indicateurs du congélateur et du réfrigérateur.

TYPE D'ERREUR	SIGNIFICATION	MOTIF	SOLUTION
E01	Avertissement du capteur		Contactez le service d'assistance Sharp dès que possible.
E02	Avertissement du capteur		Contactez le service d'assistance Sharp dès que possible.
E03	Avertissement du capteur		Contactez le service d'assistance Sharp dès que possible.
E06	Avertissement du capteur		Contactez le service d'assistance Sharp dès que possible.
E07	Avertissement du capteur		Contactez le service d'assistance Sharp dès que possible.
E08	Avertissement de basse tension	La puissance électrique de l'appareil est passée en dessous de 170 V.	Il ne s'agit pas d'une erreur, mais d'avertissement et de précaution. Lorsque la tension d'alimentation retourne à la valeur normale, le signal disparaît

PARTIE -6: AVANT D'APPELER LE SERVICE APRÈS-VENTE

TYPE D'ERREUR	SIGNIFICATION	MOTIF	SOLUTION
E09	Le compartiment congélateur n'est pas suffisamment froid.	Ce dysfonctionnement peut survenir à la suite d'une panne de courant de longue durée.	<ol style="list-style-type: none"> Réglez la température du congélateur aux valeurs plus froides ou réglez la super congélation. Vous pourrez ainsi supprimer le code d'erreur une fois la température requise atteinte. Gardez les portes fermées afin de réduire le temps nécessaire pour atteindre la bonne température. Retirez tous les aliments qui ont décongelé lorsque cette erreur s'est produite. Ils doivent être utilisés dans un bref délai. N'ajoutez pas d'aliments frais dans le compartiment congélateur tant que l'erreur persiste et que la température correcte n'est pas atteinte. <p>Si cet avertissement persiste, contactez le service d'assistance Sharp dès que possible..</p>
E10	Le compartiment réfrigérateur n'est pas suffisamment froid	<p>Ce phénomène peut se produire :</p> <ul style="list-style-type: none"> - À la suite à une panne de courant de longue durée ; - Après que des aliments chauds ont été placés dans le réfrigérateur. 	<ol style="list-style-type: none"> Réglez la température du réfrigérateur aux valeurs plus froides ou réglez la super réfrigération. Vous pourrez ainsi supprimer le code d'erreur une fois la température requise atteinte. Gardez les portes fermées afin de réduire le temps nécessaire pour atteindre la bonne température. Dégagez l'emplacement à l'avant des trous du canal d'évacuation d'air et évitez de placer les aliments près du capteur. <p>Si cet avertissement persiste, contactez le service d'assistance Sharp dès que possible.</p>
E11	Le compartiment réfrigérateur est trop froid	Divers	<ol style="list-style-type: none"> Vérifiez si le mode Super refroidissement est activé. Baissez la température du compartiment réfrigérateur Vérifiez si les orifices sont dégagés <p>Si cet avertissement persiste, contactez le service d'assistance Sharp dès que possible.</p>

PARTIE -6: AVANT D'APPELER LE SERVICE APRÈS-VENTE

Si votre réfrigérateur ne fonctionne pas ;

- Y a-t-il coupure de courant ?
- La fiche a-t-elle été bien branchée dans la prise?
- Le fusible de la prise sur laquelle la fiche est branchée ou le fusible principale est-il coupé ?
- La prise est-elle endommagée? Pour vérifier, branchez votre réfrigérateur à une autre prise pour voir si tout fonctionne normalement.

Avertissements des commandes ;

Si les températures des compartiments de réfrigération et de congélation ne sont pas définies dans les niveaux appropriés, ou si l'appareil connaît un problème, votre réfrigérateur vous préviendra. Les codes d'avertissement apparaissent sur les écrans de réglage des compartiments congélateur et réfrigérateur.

Si votre réfrigérateur émet des bruits ;

Bruits normaux

Bruit de craquement (craquement de la glace) :

- Ce bruit se fait entendre pendant le processus de dégivrage automatique.
- Une fois que l'appareil a été refroidi et chauffé (phénomène de dilatation de l'appareil).

Petit bruit de craquement: Bruit entendu quand le thermostat active ou désactive le compresseur.

Bruit du compresseur: C'est le bruit normal du moteur. Le bruit signifie que le compresseur fonctionne normalement. Étant donné que le compresseur commence à peine à fonctionner, il peut dans un premier temps émettre des bruits pendant quelque temps.

Bruits de bouillonnement: Ce bruit se fait entendre lorsque le liquide du réfrigérant s'écoule à travers les tuyaux à l'intérieur du système.

Bruit d'écoulement d'eau: Bruit d'écoulement normal de l'eau dans le récipient d'évaporation pendant le processus de dégivrage. Ce son peut être entendu pendant le processus de dégivrage qui se fait à l'intérieur de l'appareil.

Bruit de soufflement d'air: C'est le bruit normal du ventilateur. Ce bruit peut se faire entendre à cause de la circulation de l'air dans les réfrigérateurs avec technologie sans givre à mesure que le système fonctionne normalement.

Si les bords de la carrosserie du réfrigérateur qui sont en contact avec le joint de la porte sont chauds;

En été notamment (dans des climats chauds), les surfaces qui sont au contact du joint du réfrigérateur peuvent être chaudes pendant le fonctionnement du compresseur. Ce phénomène est tout à fait normal.

Si l'intérieur du réfrigérateur devient humide :

- Tous les aliments sont-ils bien emballés ? Les récipients sont-ils séchés avant d'être placés dans le réfrigérateur?
- Les portes du réfrigérateur sont-elles ouvertes trop souvent? Lorsque vous ouvrez la porte du réfrigérateur, l'humidité de l'air qui se trouve dans la pièce pénètre dans l'appareil. Si le niveau d'humidité de la pièce est particulièrement élevé, plus la porte est ouverte, plus vite l'humidité se formera.
- Il est tout à fait normal que des gouttes se forment sur la paroi arrière suite au processus de dégivrage automatique. (Dans les modèles statiques)

Si les portes ne s'ouvrent et ne se ferment pas bien :

- Les emballages de denrées empêchent-ils les portes de se fermer?
- Les compartiments de porte, les clayettes et les étagères sont-ils bien placés?
- Les joints de porte sont-ils défectueux ou usagés?
- Votre réfrigérateur repose-t-il sur un sol plat?

REMARQUES IMPORTANTES :

- La fonction de protection du compresseur sera activée après une coupure électrique soudaine ou après le débranchement de l'appareil, parce que le gaz contenu dans le système de refroidissement n'est pas encore stabilisé. Votre réfrigérateur démarrera après 5 minutes, vous n'avez pas à vous inquiéter.
- Débranchez votre appareil si vous ne comptez pas l'utiliser pendant longtemps (pendant les vacances d'été par exemple). Nettoyez votre appareil conformément aux consignes données dans la section 4 et laissez les portes ouvertes pour éviter l'humidification et la formation de mauvaises odeurs.
- Si vous respectez toutes les consignes ci-dessus et que le problème persiste quand-même, veuillez contacter votre service agréé le plus proche.
- L'appareil que vous venez d'acquérir a été fabriqué pour être utilisé dans un cadre domestique et ne peut servir qu'à cette fin. Il ne saurait être adapté à des fins commerciales ou autres. Si le consommateur utilise l'appareil d'une manière qui n'est pas conforme à ces caractéristiques, nous soulignons que le constructeur et le distributeur ne seront pas responsables pour toute réparation et panne pendant la période de garantie.

PARTIE -7: CONSEILS POUR ÉCONOMISER DE L'ÉNERGIE

1. Laissez toujours vos aliments refroidir avant de les stocker dans l'appareil.
2. Dégelez les aliments dans le compartiments réfrigérateur, ceci aide à économiser de l'énergie.

Si vous avez besoin d'assistance, contactez la HOTLINE CONSOMMATEUR ou le service après-vente pour des informations complémentaires au numéro suivant :

HOTLINE CONSOMMATEUR

Tarification banalisée

0 809 10 15 15 Service gratuit
+ prix appel

Ouvert du lundi au vendredi de 9h00 à 18h30
Et le samedi de 9h00 à 17h30





Service & Support

Visit Our Website
sharphomeappliances.com

SHARP
Be Original.

52272492