



**Notice d'utilisation**  
Lave-linge Front

Informations techniques de votre appareil: **LF612-L3N 801249**

- Liste des pièces détachées
- Schéma électrique
- Manuel de service



**LF612-L3N**

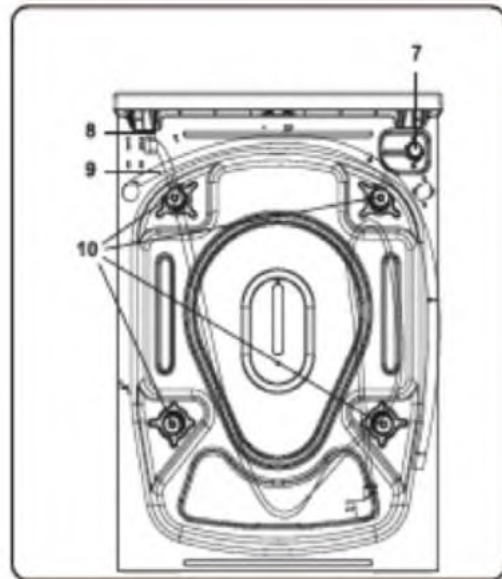
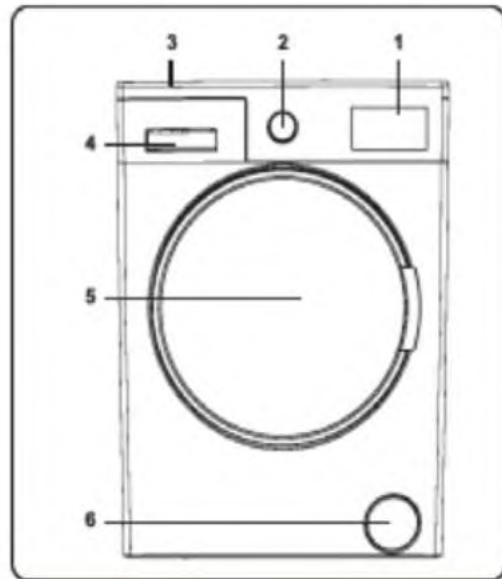

|   | FR                                              | EN                      | ES                                                     | DE                                       | NL                                           |
|---|-------------------------------------------------|-------------------------|--------------------------------------------------------|------------------------------------------|----------------------------------------------|
| ① | Affichage électronique                          | Electronic display      | Pantalla electrónica                                   | Elektronische Anzeige                    | Elektronische weergave                       |
| ② | Sélecteur de programme                          | Program selector        | Selector de programa                                   | Programm-wahlschalter                    | Programma-kiezer                             |
| ③ | Plateau supérieur                               | Work top                | Parte superior                                         | Obere Abdeckplatte                       | Bovenste plateau                             |
| ④ | Tiroir à produits lessiviels                    | Dispenser drawer        | Cajón para productos detergentes                       | Waschmittelschublade                     | Wasmiddel-lade                               |
| ⑤ | Tambour                                         | Drum                    | Tambor                                                 | Trommel                                  | Trommel                                      |
| ⑥ | Trappe d'accès au filtre de la pompe de vidange | Drain pump filter panel | Abertura de acceso al filtro de la bomba de evacuación | Zugangsklappe zum Filter der Ablaufpumpe | Toegangsklep tot de filter van de afvoerpomp |
| ⑦ | Vanne d'arrivée d'eau                           | Water inlet valve       | Válvula de entrada de agua                             | Wasserzu-laufventil                      | Watertoevoer-klep                            |
| ⑧ | Cordon d'alimentation                           | Power cord              | Cable de alimentación                                  | Stromkabel                               | Voedingsnoer                                 |
| ⑨ | Tuyau de vidange                                | Drain hose              | Tubo de evacuación                                     | Ablaufschlauch                           | Afvoerslang                                  |
| ⑩ | Vis de bridage                                  | Transit bolts           | Tornillo de sujeción                                   | Transportschraube                        | Transportver-grendelingen                    |

|                                              |                                               |
|----------------------------------------------|-----------------------------------------------|
| Tension/ fréquence de fonctionnement (V/Hz)  | 220-240 V-50 Hz                               |
| Courant maximal (A)                          | 10                                            |
| Pression de l'eau (MPa)                      | Maximale :1 MPa<br>Minimum :0,1 MPa           |
| Puissance maximale (W)                       | 2 100                                         |
| Capacité maximale de linge à l'état sec (kg) | 5 (LF512-L2b) ou<br>6(LF612-(L3b / L3s / L3n) |
| Vitesse d'essorage (tr/ min)                 | 1 200                                         |
| Nombre de programmes                         | 15                                            |
| Dimensions (mm)                              |                                               |
| Hauteur                                      | 845                                           |
| Largeur                                      | 597                                           |
| Profondeur                                   | 497                                           |

## INSTALLATION

### RETRAIT DES VIS DE BRIDAGE

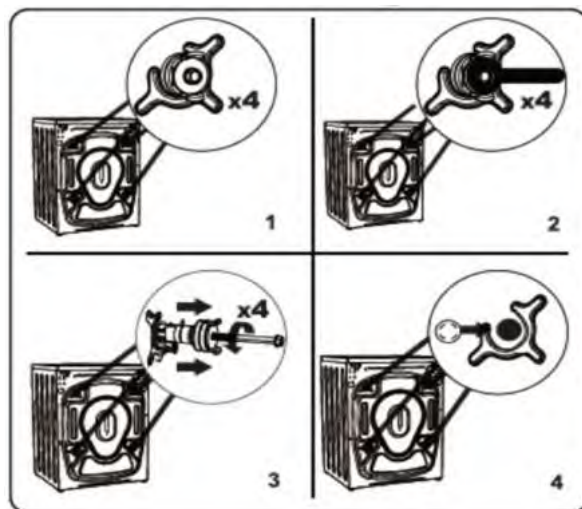

1. Avant d'utiliser le lave-linge, retirer les 4 vis de bridage et rondelles en caoutchouc situées à l'arrière de la machine. Le non-respect de cette consigne peut causer de fortes vibrations, un niveau de bruit important et détériorer de la machine et rendre la garantie caduque.
2. Desserrer les vis de bridage en tournant dans le sens antihoraire à l'aide d'une clé adaptée.
3. Retirer les vis de bridage en tirant sur ces dernières de façon linéaire.
4. Monter les bouchons d'obturation en plastique livrés avec le kit d'accessoires sur les orifices présents une fois les vis de bridage retirées. Les vis de bridage doivent être conservées en vue d'une utilisation ultérieure.

**REMARQUE : Retirer les vis de bridage avant d'utiliser la machine pour la première fois. Les défauts résultant d'une machine utilisée avec les vis de bridage encore fixées ne sont pas couverts par la garantie.**

### AJUSTEMENT DES PIEDS/AJUSTEMENT DES LOGEMENTS RÉGLABLES

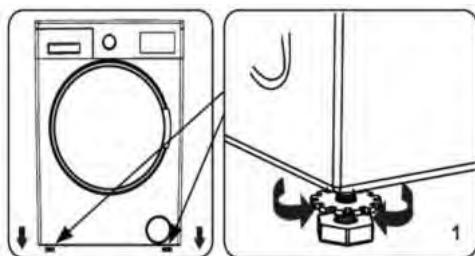

1. Ne pas installer la machine sur une surface (telle qu'un tapis) susceptible d'empêcher la ventilation à la base.
  - Pour un fonctionnement silencieux et sans vibrations, installer la machine sur une surface ferme.
  - Le réglage du niveau de la machine s'effectue à l'aide des pieds ajustables.
  - Desserrer l'écrou de blocage en plastique.

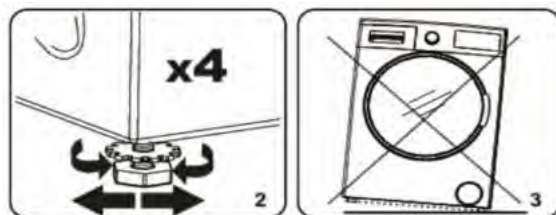

2. Pour augmenter la hauteur de la machine, tourner les pieds dans le sens horaire.  
Pour réduire la hauteur de la machine, tourner les pieds dans le sens antihoraire.
- Une fois la machine à niveau, resserrer les écrous de blocage en les tournant dans le sens horaire.
3. Ne jamais placer de cales en carton, en bois ou en tout autre matériau similaire sous la machine afin de la mettre à niveau.
- Lors du nettoyage du sol autour de la machine, veiller à ne pas modifier le réglage du niveau.

## CONNEXION ÉLECTRIQUE



- Votre lave-linge nécessite une alimentation secteur de 220-240 V, 50 Hz.
- Le cordon d'alimentation de votre lave-linge est équipé d'une fiche de terre. Cette fiche doit toujours être branchée sur une prise de 10 ampères reliée à la terre.
- Cette fiche doit toujours être branchée sur une prise de 10 ampères reliée à la terre. Le calibre du fusible de la prise doit également être de 10 ampères.
- Si la prise ou fusible ne répond à ces exigences, il conviendra de faire appel à un électricien qualifié.
- Nous déclinons toute responsabilité quant à d'éventuels dommages résultant de l'utilisation d'équipements non reliés à la terre.

**REMARQUE :** L'utilisation de la machine à basse tension diminuera sa durée de vie et ses performances seront limitées.

## RACCORDEMENT DU TUYAU D'ARRIVÉE D'EAU

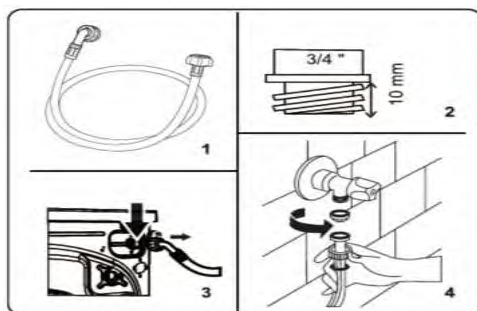

1. En fonction de ses caractéristiques techniques, votre machine peut être équipée soit d'un seul et unique raccord de tuyau d'arrivée d'eau (eau froide), soit d'un raccord double (eau chaude et eau froide). Le tuyau à bouchon blanc doit être raccordé à l'arrivée d'eau froide et celui à bouchon rouge à l'arrivée d'eau chaude (le cas échéant).
  - Pour prévenir les fuites d'eau au niveau des joints, 1 ou 2 écrous (en fonction des caractéristiques techniques de votre machine) sont livrés dans l'emballage du tuyau. Monter ces écrous sur l'extrémité du/des tuyau(x) d'arrivée d'eau à raccorder sur l'alimentation en eau.
2. Raccorder les nouveaux tuyaux d'arrivée d'eau sur un robinet fileté 3/4 ".
  - Raccorder l'extrémité blanche du tuyau d'arrivée d'eau à la vanne d'arrivée d'eau blanche située à l'arrière de la machine et l'extrémité rouge du tuyau à la vanne d'arrivée d'eau rouge (si disponible).

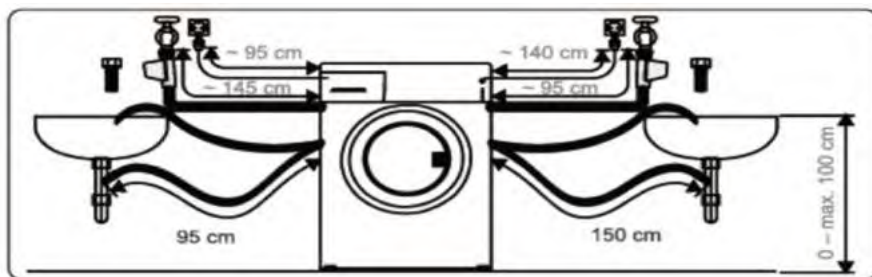

- Resserrer les raccords manuellement. (Il En cas de doute, consulter un plombier qualifié.)

- Une pression d'eau comprise entre 0,1 et 1 MPa permet une efficacité de fonctionnement optimale (une pression de 0,1 MPa correspond à plus de 8 litres d'eau écoulés par minute avec un robinet complètement ouvert).
- 3. Une fois tous les raccords réalisés, ouvrir avec précaution l'alimentation en eau et contrôler les fuites éventuelles.
- 4. Veiller à ce que le nouveau tuyau d'arrivée d'eau ne soit pas coincé, vrillé, tordu, plié ou écrasé.
- Si la machine est équipée d'un raccord d'arrivée d'eau chaude, la température de l'eau fournie ne doit pas excéder 70 °c

**REMARQUE : L'appareil doit être raccordé au réseau de distribution d'eau en utilisant les ensembles de raccordement neufs fournis avec l'appareil, il convient de ne pas réutiliser des ensembles de raccordement usagés.**

### RACCORDEMENT DU TUYAU DE VIDANGE

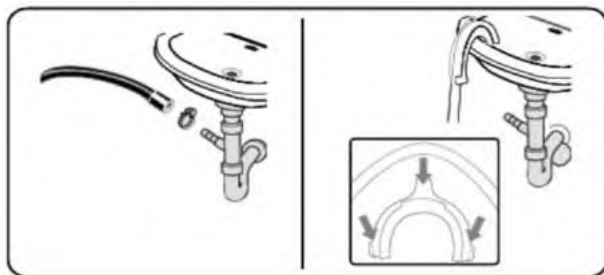

- Raccorder le tuyau de vidange à une conduite d'évacuation ou au coude de sortie d'un évier au moyen de matériel supplémentaire.
- Ne jamais tenter de rallonger le tuyau de vidange.
- Ne pas placer l'extrémité du tuyau de vidange de la machine dans un récipient, un seau ou une baignoire.
- Veiller à ce que le tuyau de vidange ne soit pas plié, vrillé, écrasé ou tendu de manière excessive.
- Installer le tuyau de vidange à une hauteur maximale de 100 cm du sol.

## PRÉSENTATION DU BANDEAU DE COMMANDES

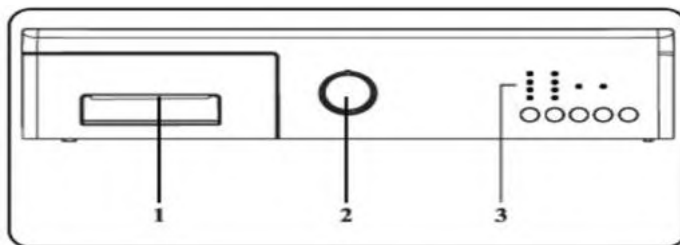

1. Tiroir à produits lessiviels
2. Sélecteur de programme
3. Écran d'affichage

### TIROIR À PRODUITS LESSIVIELS

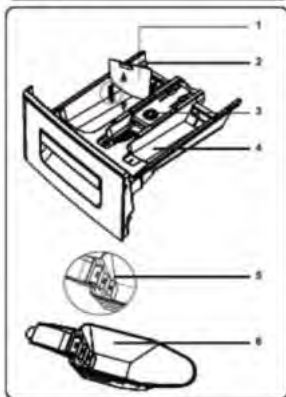

1. Accessoires destinés aux lessives liquides
2. Compartiment à lessive, cycle de lavage principal
3. Compartiment à assouplissant
4. Compartiment à lessive, cycle de pré-lavage

5. Niveaux de lessive en poudre
6. Pelle à lessive en poudre (\*)

(\*) Les caractéristiques techniques peuvent varier en fonction du modèle de machine.

## COMPARTIMENTS

### Compartiment à lessive, cycle de lavage principal :

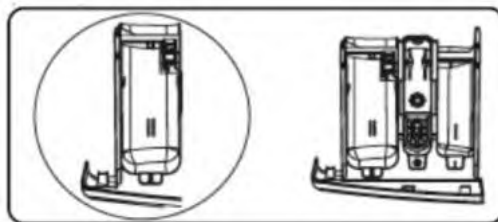

Ce compartiment est destiné aux lessives liquides ou en poudre ou aux produits anticalcaire. La réglette graduée (en option) pour lessive liquide est livrée à l'intérieur de la machine. (\*)

### Compartiment à assouplissant, amidon ou lessive :

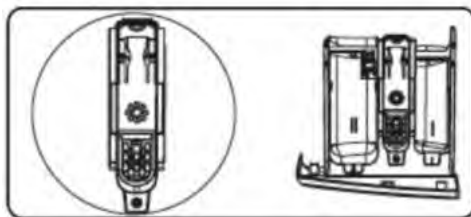

Ce compartiment est destiné aux assouplissants, aux adoucissants ou à l'amidon. Suivre les instructions figurant sur l'emballage. Si les assouplissants laissent des résidus après utilisation, essayer de les diluer ou d'utiliser un assouplissant liquide.

## Compartiment à lessive, cycle de prélavage :

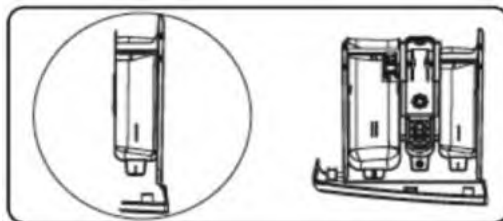

Utiliser uniquement ce compartiment lorsque la fonction Prélavage a été sélectionnée. Il est conseillé de sélectionner cette fonction avec du linge très souillé uniquement. (\*) Les caractéristiques techniques peuvent varier en fonction du modèle de machine.

## SÉLECTEUR DE PROGRAMME

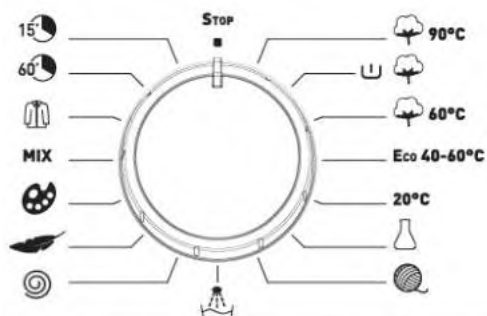

- Pour sélectionner un programme, tourner le sélecteur de programme dans le sens horaire ou antihoraire jusqu'à ce que le repère pointe vers le programme souhaité.
- Veiller à ce que le sélecteur de programme pointe précisément sur le programme souhaité.

## AFFICHAGE ÉLECTRONIQUE

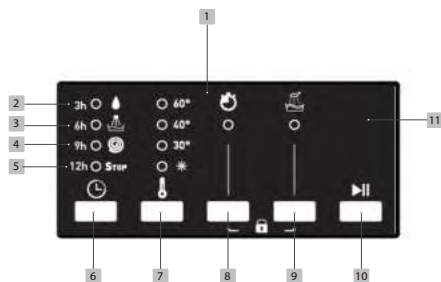

1. Écran d'affichage
2. Lavage
3. Rinçage
4. Essorage
5. Fin
6. Touche Départ différé
7. Touche de réglage de la température
8. Touche de la fonction supplémentaire 1
9. Touche de la fonction supplémentaire 2
10. Touche Départ/Pause
11. Voyants des fonctions supplémentaires

Les voyants indiquent la durée restante, les fonctions supplémentaires sélectionnées et les différents étapes du programme sélectionné (prélavage/lavage, rinçage, essorage).

L'écran d'affichage indique « Finished » (terminé) lorsque le programme touche à sa fin. L'écran d'affichage indique également les erreurs éventuelles présentes sur la machine.

# UTILISATION DE LA MACHINE

## PRÉPARATION DU LINGE

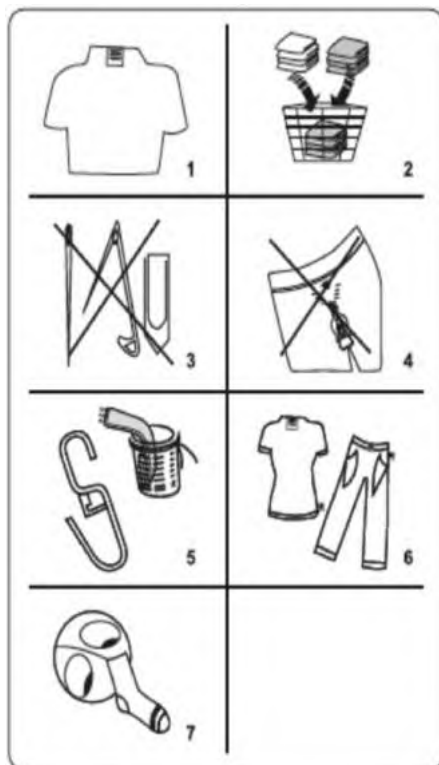















1. Suivre les consignes figurant sur les étiquettes d'entretien des vêtements.
  - Trier le linge en fonction du tissu (coton, synthétique, délicat, laine, etc.), de la température de lavage (à froid, 30 °C, 40 °C, 60 °C ou 90 °C) et du degré de salissure (légèrement souillé, souillé, très souillé).
2. Ne jamais laver le linge blanc avec le linge couleur.
  - Les textiles sombres peuvent contenir une quantité excessive de teinture et doivent être lavés séparément à plusieurs reprises.
3. Veiller à retirer tout matériau métallique éventuellement présent dans le linge ou dans les poches.



**MISE EN GARDE : Tout dysfonctionnement résultant de dommages causés par la présence d'objets étrangers dans la machine n'est pas couvert par la garantie.**

4. Fermer les fermetures à glissière, les crochets et les boutons.
5. Retirer les crochets de rideau métalliques ou en plastique ou les placer dans un filet ou un sac de lavage.
6. Retourner les textiles tels que les pantalons, les chemisiers, les t-shirts et les sweat-shirts.
7. Laver les chaussettes, les mouchoirs et autres articles de petite taille dans un filet de lavage.

|                                                                                                                                                   |                                                                                                                                               |                                                                                                                                   |
|---------------------------------------------------------------------------------------------------------------------------------------------------|-----------------------------------------------------------------------------------------------------------------------------------------------|-----------------------------------------------------------------------------------------------------------------------------------|
| <br>Blanchiment possible                                         | <br>Pas de Blanchiment                                       | <br>Lavage en Machine, cycle normal/modéré       |
| <br>Température maximale de Repassage 150 °C                     | <br>Température maximale de Repassage 200 °C                 | <br>Ne pas Repasser                              |
| <br>Nettoyage professionnel à sec possible                      | <br>Pas de nettoyage professionnel à sec                    | <br>Séchage à plat                              |
| <br>Séchage sur fil sans essorage                              | <br>Séchage à plat sans essorage                           | <br>Pas de séchage en machine                  |
| <br>Nettoyage professionnel à sec avec des solvants pétroliers | <br>Nettoyage professionnel à sec avec des solvants usuels | <br>Nettoyage professionnel à sec avec solvant |

## INSERTION DU LINGE DANS LA MACHINE

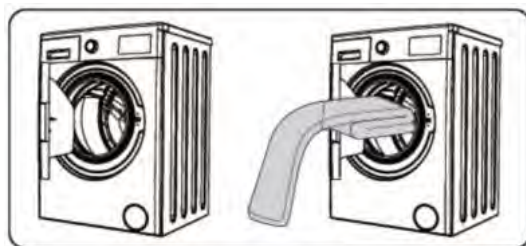

- Ouvrir la porte de la machine.
- Répartir le linge de manière uniforme dans la machine.

**REMARQUE :** Tout dépassement de la charge maximale du tambour génère des résultats de lavage médiocres et entraîne le froissage des textiles. Se reporter au tableau des programmes pour connaître les capacités de charge des différents programmes.

Le tableau suivant indique le poids approximatif des articles de linge les plus courants :

| TYPE DE LINGE     | POIDS (g) |
|-------------------|-----------|
| Serviette         | 200       |
| Drap              | 500       |
| Peignoir          | 1 200     |
| Housse de couette | 700       |
| Taie d'oreiller   | 200       |
| Sous-vêtements    | 100       |
| Nappe             | 250       |

- Insérer chaque article séparément.
- Vérifier qu'aucun article ne soit piégé entre le joint en caoutchouc et la porte.
- Pousser délicatement la porte jusqu'à entendre un clic.

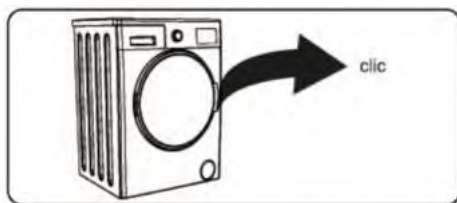

- Veiller à ce que la porte soit correctement fermée. Dans le cas contraire, le programme ne démarrera pas.

## AJOUT DE LESSIVE DANS LA MACHINE

La quantité de lessive utilisée dans la machine dépendra des facteurs suivants :

- Ne pas sélectionner de prélavage si le linge n'est que très légèrement souillé. Verser une faible quantité de lessive (selon les consignes du fabricant) dans le compartiment II du tiroir à produits lessiviels.
- Si le linge est extrêmement souillé, sélectionner un programme avec prélavage et verser % de la quantité de lessive à utiliser dans le compartiment I du tiroir à produits lessiviels et le reste dans le compartiment II.
- Utiliser des lessives pour lave-linge uniquement. Suivre les consignes du fabricant quant à la quantité de lessive à utiliser.
- Dans les régions où l'eau est dure, il conviendra d'utiliser davantage de lessive.
- Plus la charge de linge est importante, plus la quantité de lessive requise augmente.
- Verser l'assouplissant dans le compartiment central du tiroir à produits lessiviels. Ne pas dépasser le niveau MAX.
- Les assouplissants épais sont susceptibles de boucher le tiroir et doivent être dilués.
- Les lessives liquides peuvent être utilisées avec tous les programmes sans prélavage. Pour ce faire, glisser la réglette graduée pour lessive liquide (\*) dans les rails de guidage du compartiment II du tiroir à produits lessiviels. Pour remplir le compartiment avec la quantité de lessive requise, utiliser les graduations de la réglette.

(\*) Les caractéristiques techniques peuvent varier en fonction du modèle de machine.

## UTILISATION DE LA MACHINE

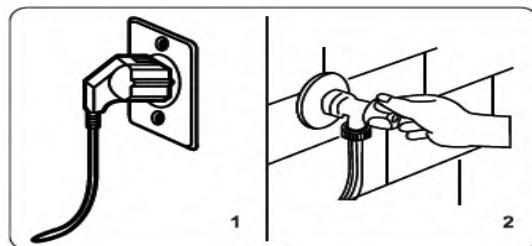

1. Brancher la machine sur l'alimentation secteur.
2. Ouvrir l'alimentation en eau.
  - Ouvrir la porte de la machine.
  - Répartir le linge dans la machine de manière uniforme.
  - Pousser délicatement la porte jusqu'à entendre un clic.

### SÉLECTION D'UN PROGRAMME

Utiliser le tableau des programmes pour choisir le programme le mieux adapté au linge.

### SYSTÈME DE DÉTECTION DE DEMI-CHARGE \*

Cet appareil est équipé d'un système de détection de demi-charge.

En cas d'insertion d'une quantité de linge inférieure à la moitié de la charge maximale dans le tambour, la machine active automatiquement la fonction demi-charge, indépendamment du programme sélectionné. Le programme sélectionné sera ainsi plus court et consommera moins d'eau et moins d'électricité.

(\*) Selon le modèle

## FONCTIONS SUPPLÉMENTAIRES

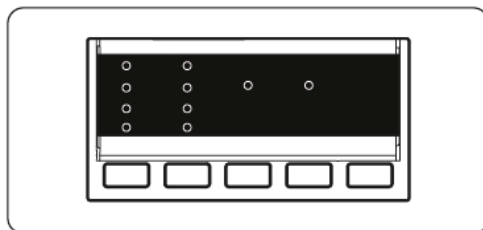

Avant de démarrer un programme, il est possible de sélectionner une fonction supplémentaire.

- Sur le bandeau de commandes, appuyer sur la touche située sous le symbole de la fonction supplémentaire souhaitée.
- Si le voyant de la fonction supplémentaire s'allume de manière continue, la fonction est activée.
- Si le voyant de la fonction supplémentaire clignote, la fonction n'est pas activée.

### Causes de la non-activation :

- La fonction supplémentaire n'est pas compatible avec le programme de lavage sélectionné.
- Le programme sélectionné est déjà trop entamé pour que la fonction supplémentaire puisse être ajoutée.
- La fonction supplémentaire choisie n'est pas compatible avec une autre fonction supplémentaire déjà sélectionnée.

### 1. Départ différé

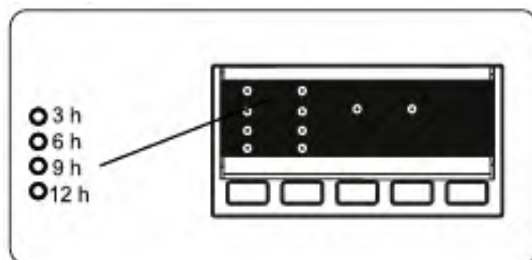

- Appuyer une fois sur la touche Départ différé.
- Le voyant « 3 h » s'allume.

- Appuyer sur la touche Départ différé jusqu'à ce que le voyant correspondant à la durée de report souhaitée s'allume.
- En cas de dépassement accidentel de la durée de report souhaitée, continuer à appuyer sur la touche Départ différé jusqu'à ce que la valeur désirée s'affiche à nouveau.
- La fonction Départ Différé fonctionne uniquement une fois la touche Départ/ Pause activée.
- Pour activer la fonction Départ Différé, appuyer sur la touche Départ/Pause.
- Pour annuler le report après l'avoir défini, appuyer une fois sur la touche Départ différé. Le voyant lumineux sur l'affichage électronique cesse alors de clignoter.
- Pour ajouter/retirer du linge alors que la fonction Départ Différé a été activée, appuyer sur la touche Départ/Pause. Une fois le linge ajouté/retiré, appuyer une nouvelle fois sur la touche Départ/ Pause pour activer la fonction Départ Différé.

## 2. Sélection de la température

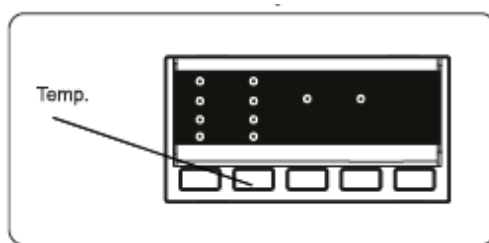

Utiliser la touche de réglage de la température de l'eau de lavage pour modifier la température prédéfinie d'un programme.

Lorsqu'un programme est sélectionné, la température maximale de ce dernier est automatiquement sélectionnée. Pour ajuster cette dernière, appuyer sur la touche de réglage de la température de l'eau jusqu'à ce que la valeur souhaitée s'affiche sur l'écran numérique.

Appuyer sur la touche de réglage de la température pour réduire progressivement la température de l'eau de lavage entre la valeur maximale et le lavage à froid \*.

En cas de dépassement accidentel de la température souhaitée, continuer à appuyer sur la touche de réglage de la température de l'eau de lavage jusqu'à ce que la valeur désirée s'affiche à nouveau.

**REMARQUE : 90 °C ne figure pas parmi les indicateurs de température de lavage sur l'écran d'affichage. Lors de la modification de la valeur de la température sur 60 °C, 40 °C, 30 °C ou \* (lavage à froid) via la touche de réglage de la température, l'écran d'affichage indique la nouvelle valeur sélectionnée.**

### 3. Rinçage supplémentaire (\*)

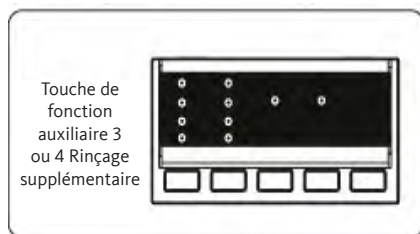

Cette fonction permet d'ajouter un cycle de rinçage supplémentaire à la fin du programme de lavage sélectionné.

Pour sélectionner cette fonction, appuyer sur la touche Rinçage supplémentaire jusqu'à ce que le symbole  s'affiche.

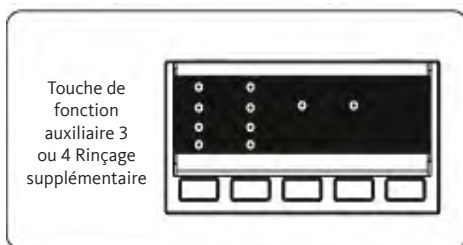

### 4. Lavage rapide (\*)



Cette fonction permet de sélectionner un cycle de lavage plus court. Elle permet une consommation d'eau et d'électricité réduite.

Cette option est recommandée uniquement en cas de lavage d'une quantité inférieure à la moitié de la charge de linge sec maximale du programme sélectionné.

Pour sélectionner cette fonction, appuyer sur la touche Lavage rapide jusqu'à ce que le symbole  s'affiche.

 **REMARQUE : En cas d'insertion d'une quantité de linge inférieure à la moitié de la charge maximale dans le tambour, la fonction demi-charge est automatiquement initiée, indépendamment du programme sélectionné. Le programme sélectionné sera ainsi plus court et consommera moins d'eau et moins d'électricité. Lorsque la machine détecte une demi-charge, le symbole  s'affiche automatiquement.**

(\*) Selon le modèle

## 5. Touche Départ/Pause

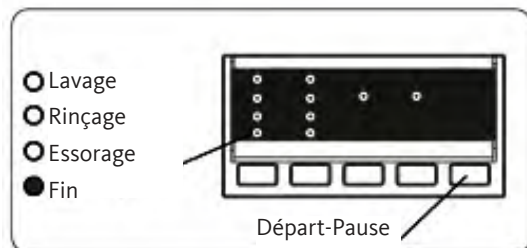

Pour démarrer le programme sélectionné, appuyer sur la touche Départ/Pause. Lorsque la machine est en mode veille, le voyant Départ/Pause sur l'affichage électronique clignote.

## SÉCURITÉ ENFANT

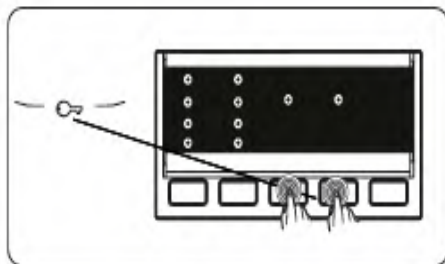

La fonction Sécurité Enfant empêche la mise en route accidentelle de la machine ou l'utilisation par des enfants sans surveillance.

Pour activer la Sécurité enfant, appuyer simultanément sur les touches des fonctions supplémentaires 3 et 4 et les maintenir enfoncées pendant au moins 3 secondes. Lorsque la Sécurité enfant est activée, le voyant des fonctions supplémentaires s'allume sur le bandeau de commandes.

Si un individu appuie sur l'une des touches alors que la Sécurité enfant est active, le voyant des fonctions supplémentaires sur le bandeau de commandes se met à clignoter.

Si le sélecteur de programme est positionné sur ARRÊT puis un autre programme est sélectionné, alors que la Sécurité Enfant est activée et qu'un programme est déjà en cours d'exécution. Le programme précédemment sélectionné continuera là où il s'est arrêté.

Pour désactiver la Sécurité enfant, appuyer simultanément sur les touches des fonctions supplémentaires 3 et 4 et les maintenir enfoncées pendant au moins 3 secondes. Le voyant des fonctions supplémentaires sur l'écran se met à clignoter..

### **ANNULER UN PROGRAMME À N'IMPORTE QUEL MOMENT :**

1. Positionner le sélecteur de programme sur «ARRÊT ».
2. Le cycle de lavage s'arrête et le programme sera annulé.
3. Positionner le sélecteur de programme sur tout autre programme pour vidanger la machine.
4. La machine initie alors l'opération de vidange nécessaire et annule définitivement le programme..

Il est ensuite possible de sélectionner et de lancer un nouveau programme.

### **FIN DE PROGRAMME**

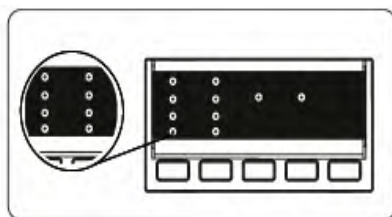













La machine s'arrête automatiquement lorsque le programme sélectionné est terminé

- Le symbole « END » (fin) clignote sur l'écran d'affichage.
- La porte de la machine peut ensuite s'ouvrir et le linge peut être collecté.
- Laisser la porte de la machine ouverte afin de permettre aux parties internes de sécher.
- Positionner le sélecteur de programme sur ARRÊT.
- Débrancher la machine.
- Couper le robinet d'alimentation en eau.

# TABLEAU DES PROGRAMMES LF512-L2B

LF512-L2b













| Programme                                                                                                        | Température de lavage (°C) | Quantité de linge sec maximale (kg) | Compartment à lessive | Durée* du programme (min) | Type de linge/descriptions                                                                                                                             |
|------------------------------------------------------------------------------------------------------------------|----------------------------|-------------------------------------|-----------------------|---------------------------|--------------------------------------------------------------------------------------------------------------------------------------------------------|
| COTON 90°C<br>                  | 90 °C                      | 5,0                                 | 2                     | 176                       | Textiles très souillés en coton ou en lin.(Sous-vêtements, draps, nappes, serviettes [2,5 kg maximum], literie, etc.)                                  |
| COTON Prélavage<br>             | 60 °C                      | 5,0                                 | 1 & 2                 | 156                       | Textiles souillés en coton ou en lin.(Sous-vêtements, draps, nappes, serviettes [2,5 kg maximum], literie, etc.)                                       |
| COTON 60°C<br>                  | 60 °C                      | 5,0                                 | 2                     | 190                       | Textiles souillés en coton ou en lin.(Sous-vêtements, draps, nappes, serviettes [2,5 kg maximum], literie, etc.)                                       |
| ÉCO 40-60(**)<br>Eco 40-60°C                                                                                     | 40 °C                      | 5,0                                 | 2                     | 180                       | Textiles souillés en coton ou en lin.(Sous-vêtements, draps, nappes, serviettes [2,5 kg maximum], literie, etc.)                                       |
| COTON 20 °C <b>20°C</b>                                                                                          | 20 °C                      | 2,5                                 | 2                     | 96                        | Textiles légèrement souillés en coton ou en lin(Sous-vêtements, draps, nappes, serviettes [2 kg maximum], literie, etc.)                               |
| ENTRETIEN FACILE<br>            | 40 °C                      | 3,0                                 | 2                     | 110                       | Textiles synthétiques ou tissus mixtes très souillés. (Chaussettes en nylon, chemises, chemisiers, pantalons comprenant des fibres synthétiques, etc.) |
| LAINE<br>                       | 30 °C                      | 2,0                                 | 2                     | 39                        | Lainages avec étiquette Lavable en machine.                                                                                                            |
| RINÇAGE<br>                     | -                          | 5,0                                 | -                     | 36                        | Fournit un cycle de rinçage supplémentaire à tout type de textiles après le cycle de lavage.                                                           |
| ESSORAGE<br>                   | -                          | 5,0                                 | -                     | 15                        | Fournit un cycle d'essorage supplémentaire à tout type de textiles après le cycle de lavage.                                                           |
| DÉLICAT/ LAVAGE A LA MAIN<br> | 30 °C                      | 2,0                                 | 2                     | 90                        | Les textiles délicats ou nécessitant un lavage à la main.                                                                                              |
| COULEURS 40°C<br>             | 40 °C                      | 3,0                                 | 2                     | 180                       | Textiles légèrement souillés en coton ou en lin(Sous-vêtements, draps, nappes, serviettes [2 kg maximum], literie, etc.)                               |
| MIXTE <b>MIX</b>                                                                                                 | 30 °C                      | 3,0                                 | 2                     | 81                        | Les textiles souillés en coton, en lin, synthétiques et couleur peuvent être lavés ensemble.                                                           |
| CHEMISIERS/ CHEMISES<br>      | 60 °C                      | 3,0                                 | 2                     | 107                       | Les chemises et chemisiers souillés en coton, en tissus synthétiques ou mixtes peuvent être lavés ensemble.                                            |
| RAPIDE 60 min<br>             | 60 °C                      | 2,0                                 | 2                     | 60                        | Les textiles couleur souillés en coton et en lin sont lavés à 60 °C et en 60 minutes.                                                                  |
| RAPIDES 15 min<br>            | 30 °C                      | 2,0                                 | 2                     | 15                        | Textiles couleur en coton et en lin légèrement souillés.                                                                                               |

**REMARQUE : La durée des programmes peut varier en fonction de la quantité**

| Nom du programme | Capacité nominale kg | Consommation d'énergie kWh/Cycle |            |            | Durée du programme Heures : Minutes |            |            | Consommation d'eau Litres/Cycle |            |            | Max. Température °C |            |            | Teneur en humidité résiduelle % 1200tr/min |            |            |
|------------------|----------------------|----------------------------------|------------|------------|-------------------------------------|------------|------------|---------------------------------|------------|------------|---------------------|------------|------------|--------------------------------------------|------------|------------|
|                  |                      | Capacité nominale                | 1/2 charge | 1/4 charge | Capacité nominale                   | 1/2 charge | 1/4 charge | Capacité nominale               | 1/2 charge | 1/4 charge | Capacité nominale   | 1/2 charge | 1/4 charge | Capacité nominale                          | 1/2 charge | 1/4 charge |
| COTON 90°C       | 5                    | 2,22                             |            |            | 02:56                               |            |            | 69                              |            |            | 81                  |            |            | 53%                                        |            |            |
| COTON 60°C       | 5                    | 0,78                             |            |            | 03:10                               |            |            | 45                              |            |            | 46                  |            |            | 53%                                        |            |            |
| ÉCO 40-60(**)    | 5                    | 0,77                             | 0,50       | 0,33       | 03:00                               | 02:29      | 02:20      | 43                              | 36         | 35         | 42                  | 35         | 25         | 53%                                        | 53%        | 53%        |
| ENTRETIEN FACILE | 3                    | 0,49                             |            |            | 01:50                               |            |            | 39                              |            |            | 42                  |            |            | 62%                                        |            |            |
| RAPIDE 60'       | 2                    | 0,9                              |            |            | 01:00                               |            |            | 29                              |            |            | 58                  |            |            | 53%                                        |            |            |
| COTON 20°C       | 2,5                  | 0,18                             |            |            | 01:36                               |            |            | 39                              |            |            | 20                  |            |            | 53%                                        |            |            |

LF612-L3b - LF612-L3N - LF612-L3S

FR

| Programme                                                                                                       | Température de lavage (°C) | Quantité de linge sec maximale (kg) | Compartment à lessive | Durée* du programme (min) | Type de linge/descriptions                                                                                                                             |
|-----------------------------------------------------------------------------------------------------------------|----------------------------|-------------------------------------|-----------------------|---------------------------|--------------------------------------------------------------------------------------------------------------------------------------------------------|
| COTON 90 °C<br>                | 90 °C                      | 6,0                                 | 2                     | 179                       | Textiles très souillés en coton ou en lin.(Sous-vêtements, draps, nappes, serviettes [3,0 kg maximum], literie, etc.)                                  |
| COTON Prélavage<br>            | 60 °C                      | 6,0                                 | 1 & 2                 | 164                       | Textiles souillés en coton ou en lin.(Sous-vêtements, draps, nappes, serviettes [3,0 kg maximum], literie, etc.)                                       |
| COTON 60°C<br>                 | 60 °C                      | 6,0                                 | 2                     | 200                       | Textiles souillés en coton ou en lin.(Sous-vêtements, draps, nappes, serviettes [3,0 kg maximum], literie, etc.)                                       |
| ÉCO 40-60(**)<br>Eco 40-60°C                                                                                    | 40 °C                      | 6,0                                 | 2                     | 193                       | Textiles souillés en coton ou en lin.(Sous-vêtements, draps, nappes, serviettes [3,0 kg maximum], literie, etc.)                                       |
| COTON 20 °C <b>20°C</b>                                                                                         | 20 °C                      | 3,0                                 | 2                     | 96                        | Textiles légèrement souillés en coton ou en lin(Sous-vêtements, draps, nappes, serviettes [2 kg maximum], literie, etc.)                               |
| ENTRETIEN FACILE<br>           | 40 °C                      | 3,0                                 | 2                     | 110                       | Textiles synthétiques ou tissus mixtes très souillés. (Chaussettes en nylon, chemises, chemisiers, pantalons comprenant des fibres synthétiques, etc.) |
| LAINE<br>                      | 30 °C                      | 2,0                                 | 2                     | 39                        | Lainages avec étiquette Lavable en machine.                                                                                                            |
| RINÇAGE<br>                    | -                          | 6,0                                 | -                     | 36                        | Fournit un cycle de rinçage supplémentaire à tout type de textiles après le cycle de lavage.                                                           |
| ESSORAGE<br>                   | -                          | 6,0                                 | -                     | 15                        | Fournit un cycle d'essorage supplémentaire à tout type de textiles après le cycle de lavage.                                                           |
| DÉLICAT/ LAVAGE A LA MAIN<br> | 30 °C                      | 2,0                                 | 2                     | 90                        | Les textiles délicats ou nécessitant un lavage à la main.                                                                                              |
| COULEURS 40°C<br>            | 40 °C                      | 3,0                                 | 2                     | 195                       | Textiles légèrement souillés en coton ou en lin(Sous-vêtements, draps, nappes, serviettes [2 kg maximum], literie, etc.)                               |
| MIXTE <b>MIX</b>                                                                                                | 30 °C                      | 3,0                                 | 2                     | 81                        | Les textiles souillés en coton, en lin, synthétiques et couleur peuvent être lavés ensemble.                                                           |
| CHEMISIERS/ CHEMISES<br>     | 60 °C                      | 3,0                                 | 2                     | 107                       | Les chemises et chemisiers souillés en coton, en tissu synthétiques ou mixtes peuvent être lavés ensemble.                                             |
| RAPIDE 60 min<br>            | 60 °C                      | 3,0                                 | 2                     | 60                        | Les textiles couleur souillés en coton et en lin sont lavés à 60 °C et en 60 minutes.                                                                  |
| RAPIDES 15 min<br>           | 30 °C                      | 2,0                                 | 2                     | 15                        | Textiles couleur en coton et en lin légèrement souillés.                                                                                               |

## de linge, de la qualité de l'eau, de la température ambiante et des fonctions supplémentaires sélectionnées.

(\*) Ce programme étant plus court, il est conseillé d'utiliser moins de lessive. Il se peut que ce programme dure plus de 15 minutes si la machine détecte une charge mal répartie. La porte de la machine se déblocuera 2 minutes après la fin du programme de lavage. (Ces 2 minutes ne sont pas comprises dans la durée du programme).

(\*\*) convient au lavage du linge de coton normalement sale déclaré lavable à 40 °C ou 60 °C, au cours du même cycle, et que ce programme est utilisé pour évaluer la conformité à la législation de l'Union en matière d'écoconception.

Conformément aux règlements 1015/2010 et 1061/2010, le programme 3 et le programme 4 sont respectivement le « programme coton standard 60 °C » et le « programme coton standard 40 °C ».

Le programme Éco 40-60 permet de laver avec le même cycle du linge en coton normalement sale, qu'il soit lavable à 40 °C ou à 60 °C. Ce programme est utilisé pour évaluer la conformité avec la législation européenne sur l'écoconception.

- Les programmes les plus efficaces en termes de consommation d'énergie sont généralement ceux qui fonctionnent à des températures plus basses et sur une plus longue durée.
- Le respect de la capacité indiquée par le fabricant pour chaque programme lors du chargement du lave-linge ménager contribuera aux économies d'énergie et d'eau.
- La durée du programme, la consommation d'énergie et les valeurs de consommation d'eau peuvent varier en fonction du poids et du type de la charge à laver, des fonctions supplémentaires sélectionnées, de l'eau du robinet et de la température ambiante.
- Il est recommandé d'utiliser des détergents liquides pour les programmes de lavage à basse température. La quantité de détergent à utiliser peut varier en fonction de la quantité de linge et du degré de saleté du linge. Veuillez suivre les recommandations des fabricants de détergents en ce qui concerne la quantité de détergent à utiliser.
- Le bruit et la teneur en humidité résiduelle sont influencés par la vitesse d'essorage. Plus la vitesse de rotation est élevée pendant la phase d'essorage, plus le bruit est important et plus la teneur en humidité résiduelle est faible.
- Vous pouvez accéder à la base de données des produits dans laquelle sont stockées les informations sur les modèles en scannant le code QR figurant sur l'étiquette énergétique.

## INFORMATION IMPORTANTE

- Utilisez uniquement des détergents, des assouplissants et autres additifs adaptés aux machines à laver automatiques. Une quantité excessive de mousse a été détectée en raison d'une utilisation trop importante de détergent, le système d'absorption automatique de la mousse a été activé.
- Nous recommandons un nettoyage périodique de la machine à laver tous les 2 mois. Pour le nettoyage périodique, veuillez utiliser le programme Nettoyage Tambour. Si votre machine n'est pas équipée du programme Nettoyage Tambour, utilisez le programme Coton 90. Si nécessaire, utilisez des détartrants conçus spécialement pour les machines à laver.
- Ne forcez jamais l'ouverture du hublot lorsque votre machine à laver est en marche. Vous pouvez ouvrir la porte de votre machine 2 minutes après la fin d'une opération de lavage. \*
- Ne forcez jamais l'ouverture du hublot lorsque votre machine à laver est en marche. La porte s'ouvre immédiatement après la fin du cycle de lavage. \*
- Les procédures d'installation et de réparation doivent toujours être effectuées par un agent de service autorisé afin d'éviter les risques éventuels. Le fabricant ne peut être tenu responsable des dommages pouvant résulter de procédures effectuées par des personnes non autorisées.

(\* ) Les spécifications de la machine peuvent varier en fonction du produit acheté.

LF612-L3b - LF612-L3N - LF612-L3S

| Nom du programme | Capacité nominale kg | Consommation d'énergie kWh/cycle |            |            | Durée du programme Heures : Minutes |            |            | Consommation d'eau Litres/Cycle |            |            | Max. Température °C |            |            | Teneur en humidité résiduelle % 1200tr/min |            |            |
|------------------|----------------------|----------------------------------|------------|------------|-------------------------------------|------------|------------|---------------------------------|------------|------------|---------------------|------------|------------|--------------------------------------------|------------|------------|
|                  |                      | Capacité nominale                | 1/2 charge | 1/4 charge | Capacité nominale                   | 1/2 charge | 1/4 charge | Capacité nominale               | 1/2 charge | 1/4 charge | Capacité nominale   | 1/2 charge | 1/4 charge | Capacité nominale                          | 1/2 charge | 1/4 charge |
| COTON 90°C       | 6                    | 2,22                             |            |            | 02:59                               |            |            | 72                              |            |            | 81                  |            |            | 53%                                        |            |            |
| COTON 60°C       | 6                    | 0,81                             |            |            | 03:20                               |            |            | 49                              |            |            | 46                  |            |            | 53%                                        |            |            |
| ÉCO 40-60(**)    | 6                    | 0,                               | 0,53       | 0,29       | 03:13                               | 02:34      | 02:32      | 49                              | 40         | 35         | 44                  | 36         | 26         | 53%                                        | 53%        | 53%        |
| ENTRETIEN FACILE | 3                    | 0,49                             |            |            | 01:50                               |            |            | 39                              |            |            | 42                  |            |            | 62%                                        |            |            |
| RAPIDE 60°       | 3                    | 0,94                             |            |            | 01:00                               |            |            | 31                              |            |            | 58                  |            |            | 53%                                        |            |            |
| COTON 20°C       | 3                    | 0,19                             |            |            | 01:36                               |            |            | 42                              |            |            | 20                  |            |            | 53%                                        |            |            |

## ENTRETIEN ET NETTOYAGE

### AVERTISSEMENT

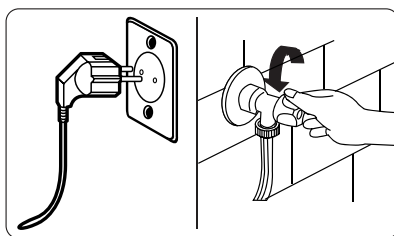

Avant toute opération d'entretien ou de nettoyage, il convient de couper l'alimentation secteur et de débrancher la prise de la machine.

Couper l'alimentation en eau avant de démarrer l'entretien ou le nettoyage.



**MISE EN GARDE : Ne pas utiliser de solvants, d'agents de nettoyage abrasifs, de liquide de lavage pour vitres ou tout autre produit de nettoyage universel pour nettoyer le lave-linge. Les produits chimiques qu'ils contiennent risquent d'endommager les surfaces en plastique ainsi que les autres composants.**

### FILTRES D'ARRIVÉE D'EAU

Les filtres d'arrivée d'eau préviennent la pénétration d'impuretés et d'objets étrangers dans la machine. Il est conseillé de nettoyer ces filtres lorsque, malgré une alimentation en eau performante et bien que le robinet soit ouvert, le débit d'eau de la machine ne semble plus suffisant. Nous recommandons de nettoyer ces filtres tous les 2 mois.

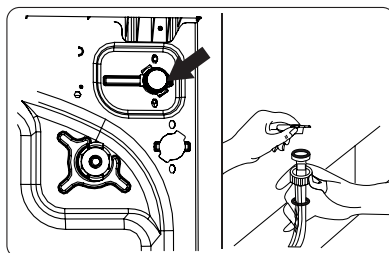

- Dévisser le(s) tuyau(x) d'arrivée d'eau au niveau du lave-linge.
- Pour retirer le filtre monté sur la vanne d'arrivée d'eau, utiliser une pince à bec pour tirer délicatement sur la barre en plastique à l'intérieur du filtre.
- Un second filtre est monté sur l'extrémité du tuyau d'arrivée d'eau à raccorder au robinet. Pour retirer le second filtre, utiliser une pince à bec pour tirer délicatement sur la barre en plastique à l'intérieur du filtre.
- Nettoyer soigneusement le filtre à l'aide d'une brosse souple et laver à l'eau savonneuse, puis rincer abondamment. Insérer à nouveau le filtre en y exerçant une légère pression.



**MISE EN GARDE : Les filtres montés sur la vanne d'arrivée d'eau sont susceptibles de se boucher en raison de la mauvaise qualité de l'eau ou du manque d'entretien. Cela peut entraîner une fuite d'eau. De tels incidents ne sont pas couverts par la garantie.**

## FILTRE DE LA POMPE DE VIDANGE

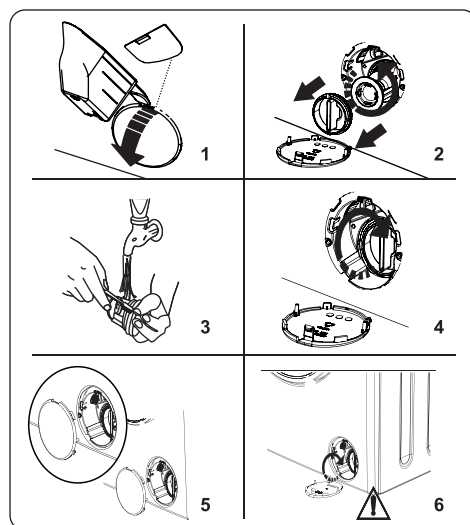

Le système de filtre de la pompe de vidange du lave-linge permet de prolonger la durée de vie de la pompe en prévenant toute pénétration de peluche. Nous recommandons de nettoyer le filtre de la pompe de vidange tous les 2 mois.

Le filtre de la pompe de vidange est situé derrière la trappe d'accès, dans le coin inférieur droit de la façade de la machine.

Pour nettoyer le filtre de la pompe de vidange :

1. Utiliser la pelle à lessive en poudre (\*) livrée avec la machine ou la plaque de mesure pour lessive liquide pour ouvrir la trappe d'accès à la pompe.
  2. Insérer l'extrémité de la pelle à lessive en poudre ou de la réglette graduée pour lessive liquide dans l'ouverture de la trappe d'accès, puis appuyer délicatement vers l'arrière. La trappe d'accès s'ouvre.
- Avant d'ouvrir la trappe d'accès du filtre, placer un récipient en-dessous afin de récupérer l'eau résiduelle présente dans la machine.
  - Desserrer le filtre en tournant dans le sens antihoraire, puis tirer sur celui-ci afin de l'extraire. Attendre que l'eau s'écoule.

**REMARQUE : Selon la quantité d'eau à l'intérieur de la machine, il se peut qu'il faille vider le récipient de collecte plusieurs fois.**

3. Éliminer tout objet étranger éventuellement présent dans le filtre à l'aide d'une brosse souple.
4. Après le nettoyage, monter à nouveau le filtre en l'insérant, puis en le tournant dans le sens horaire.
5. Lors de la fermeture de la trappe d'accès à la pompe, veiller à ce que les fixations à l'intérieur de la trappe correspondent aux orifices sur la façade de la machine.
6. Refermer la trappe d'accès au filtre.

**AVERTISSEMENT : il se peut que la pompe soit chaude ; attendre qu'elle ait refroidi avant de procéder à toute opération d'entretien ou de nettoyage.**

(\*) Les caractéristiques techniques peuvent varier en fonction du modèle de machine.

## TIROIR À PRODUITS LESSIVIELS

L'utilisation de lessive est susceptible d'entraîner au fil du temps une accumulation résiduelle dans le tiroir à produits lessiviels. Il est conseillé de retirer le tiroir à produits lessiviels tous les 2 mois de manière à éliminer les résidus accumulés.

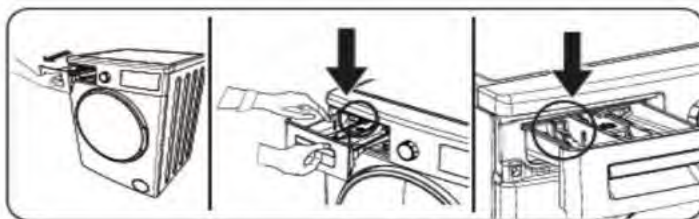

Pour retirer le tiroir à produits lessiviels :

- Tirer sur le bac jusqu'à ce qu'il soit entièrement déployé.
- Appuyer délicatement sur le tiroir à produits lessiviels (comme le montre la figure ci-dessus) puis tirer sur celui-ci jusqu'à l'extraire de son logement.
- Avec une brosse souple et de l'eau, procéder au nettoyage du bac.
- Si le logement du tiroir à produits lessiviels présente des résidus, éliminer à l'aide d'une brosse souple. Veiller à éviter toute chute éventuelle de résidus dans la machine.
- Sécher soigneusement le tiroir à produits lessiviels, puis le glisser dans le logement prévu à cet effet.



**Ne pas laver le tiroir à produits lessiviels dans le lave-vaisselle.**

## SIPHON ADOUCISSANT / CORPS / TAMBOUR

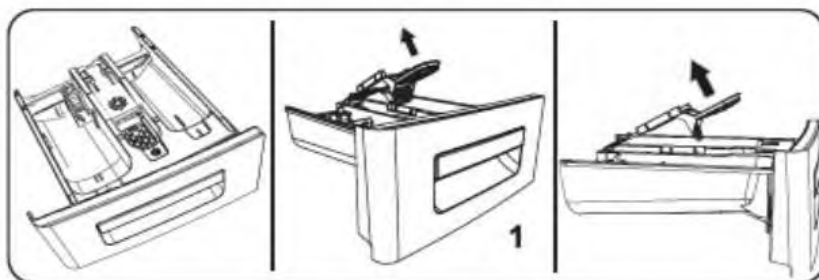

## SIPHON ADOUCISSANT

Retirer le tiroir à produits lessiviels et démonter le siphon adoucissant. Nettoyer soigneusement de manière à éliminer toute trace d'assouplissant. Une fois le nettoyage complété, monter à nouveau le siphon adoucissant et vérifier qu'il est correctement installé.

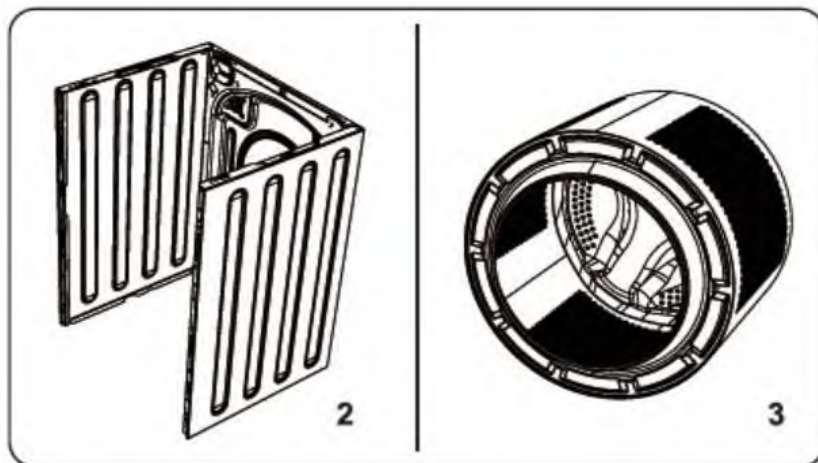

## CORPS

Utiliser un agent de nettoyage non abrasif ou de l'eau savonneuse pour nettoyer l'enveloppe externe de la machine. Sécher avec un chiffon doux.

## TAMBOUR

Ne pas laisser d'objets métalliques tels que des aiguilles, des trombones, des pièces de monnaie, etc. dans la machine. Ces objets entraînent la formation de tâches de rouille dans le tambour. Pour nettoyer de telles tâches de rouille, utiliser un agent de nettoyage sans chlore et suivre les consignes du fabricant du produit utilisé. Ne jamais utiliser de laine de roche ou autres matériaux durs similaires pour éliminer les tâches de rouille.

## DÉPANNAGE

Toute réparation de la machine doit être effectuée par un service de maintenance agréé. Si votre machine nécessite une réparation et vous ne parvenez pas à résoudre le problème avec les informations fournies ci-dessous, il conviendra alors de :

- Débrancher la machine de l'alimentation secteur.
- Fermer l'alimentation en eau.

| DÉFAUT                                                                              | CAUSE POSSIBLE                                                               | DÉPANNAGE                                                                                                                                                                                                                                                      |
|-------------------------------------------------------------------------------------|------------------------------------------------------------------------------|----------------------------------------------------------------------------------------------------------------------------------------------------------------------------------------------------------------------------------------------------------------|
| La machine ne démarre pas.                                                          | La machine n'est pas branchée.                                               | Brancher la machine.                                                                                                                                                                                                                                           |
|                                                                                     | Les fusibles sont défectueux.                                                | Remplacer les fusibles.                                                                                                                                                                                                                                        |
|                                                                                     | Alimentation secteur inexistante.                                            | Contrôler l'alimentation secteur.                                                                                                                                                                                                                              |
|                                                                                     | La touche Départ/Pause n'a pas été activée.                                  | Appuyer sur la touche Départ/Pause.                                                                                                                                                                                                                            |
|                                                                                     | Sélecteur de programme en position « Arrêt ».                                | Positionner le sélecteur de programme sur le cycle souhaité.                                                                                                                                                                                                   |
|                                                                                     | La porte de la machine n'est pas complètement fermée.                        | Fermer la porte de la machine.                                                                                                                                                                                                                                 |
| La machine ne prélève pas d'eau.                                                    | Le robinet est fermé.                                                        | Ouvrir le robinet.                                                                                                                                                                                                                                             |
|                                                                                     | Le tuyau d'arrivée d'eau est peut-être déformé.                              | Contrôler le tuyau d'arrivée d'eau et redresser ce dernier.                                                                                                                                                                                                    |
|                                                                                     | Le tuyau d'arrivée d'eau est bouché.                                         | Nettoyer les filtres du tuyau d'arrivée d'eau.(*)                                                                                                                                                                                                              |
|                                                                                     | Le filtre de la vanne d'arrivée d'eau est bouché.                            | Nettoyer les filtres de la vanne d'arrivée d'eau.                                                                                                                                                                                                              |
|                                                                                     | La porte de la machine n'est pas complètement fermée.                        | Fermer la porte de la machine.                                                                                                                                                                                                                                 |
| La machine n'est pas alimentée en eau.                                              | Le tuyau de vidange est bouché ou déformé.                                   | Contrôler le tuyau de vidange, puis nettoyer ou redresser.                                                                                                                                                                                                     |
|                                                                                     | Le filtre de la pompe de vidange est bouché.                                 | Nettoyer le filtre de la pompe de vidange.(*)                                                                                                                                                                                                                  |
|                                                                                     | Le linge est trop tassé dans le tambour.                                     | Répartir le linge dans la machine de manière uniforme.                                                                                                                                                                                                         |
| La machine vibre.                                                                   | Les pieds n'ont pas été ajustés.                                             | Ajuster les pieds.(**)                                                                                                                                                                                                                                         |
|                                                                                     | Les vis de bridage n'ont pas été retirées.                                   | Retirer les vis de bridage montées sur la machine. (**)                                                                                                                                                                                                        |
|                                                                                     | Charge minimale dans le tambour.                                             | Ceci n'empêchera pas le fonctionnement de la machine.                                                                                                                                                                                                          |
|                                                                                     | La machine est surchargée ou le linge n'est pas réparti de manière uniforme. | Ne pas surcharger le tambour.Répartir le linge de manière uniforme dans le tambour.                                                                                                                                                                            |
|                                                                                     | La machine est installée sur une surface dure.                               | Ne pas installer le lave-linge sur une surface dure.                                                                                                                                                                                                           |
| Une quantité excessive de mousse s'est formée dans le tiroir à produits lessiviels. | Une quantité excessive de lessive a été utilisée.                            | Appuyer sur la touche Départ/Pause. Pour arrêter la formation de mousse, diluer une cuillère à soupe d'assouplissant dans 1/2 litre d'eau, puis verser dans le tiroir à produits lessiviels. Attendre 5 à 10 minutes, puis appuyer sur la touche Départ/Pause. |
|                                                                                     | Une lessive non adaptée a été utilisée.                                      | Utiliser des lessives pour lave-linge uniquement.                                                                                                                                                                                                              |







| DÉFAUT                                                                          | CAUSE POSSIBLE                                                                                                                   | DÉPANNAGE                                                                                                                                                                                                                     |
|---------------------------------------------------------------------------------|----------------------------------------------------------------------------------------------------------------------------------|-------------------------------------------------------------------------------------------------------------------------------------------------------------------------------------------------------------------------------|
| Le résultat du cycle de lavage n'est pas satisfaisant.                          | Le linge est trop souillé pour le programme sélectionné.                                                                         | Utiliser le tableau des programmes pour choisir le programme le mieux adapté.                                                                                                                                                 |
|                                                                                 | La quantité de lessive est insuffisante.                                                                                         | Utiliser la quantité de lessive indiquée sur l'emballage.                                                                                                                                                                     |
|                                                                                 | Le tambour est surchargé.                                                                                                        | Vérifier que la capacité maximale pour le programme sélectionné n'ait pas été dépassée.                                                                                                                                       |
| Le résultat du cycle de lavage n'est pas satisfaisant.                          | Eau dure.                                                                                                                        | Augmenter la quantité de lessive en suivant les consignes du fabricant.                                                                                                                                                       |
|                                                                                 | Le linge est trop tassé dans le tambour.                                                                                         | Veiller à ce que le linge soit réparti de manière uniforme.                                                                                                                                                                   |
| Dès que la machine est alimentée en eau, des fuites peuvent être observées.     | L'extrémité du tuyau de vidange est trop basse par rapport à la machine.                                                         | Veiller à ce que le tuyau de vidange soit monté à une hauteur appropriée(**).                                                                                                                                                 |
| Aucune quantité d'eau ne peut être observée dans le tambour au cours du lavage. | Aucun défaut. L'eau est située dans une partie du tambour non visible.                                                           | .....                                                                                                                                                                                                                         |
| Le linge présente des résidus de lessive.                                       | Il se peut que les particules de certaines lessives se dissolvant mal soient observées sous forme de points blancs sur le linge. | Effectuer un rinçage supplémentaire ou nettoyer le linge à l'aide d'une brosse après séchage.                                                                                                                                 |
| Le linge présente des points gris.                                              | Le linge présente des traces d'huile, de crème ou d'onguent non traitées.                                                        | Utiliser la quantité de lessive indiquée sur l'emballage lors du lavage suivant.                                                                                                                                              |
| Le cycle d'essorage ne fonctionne pas ou démarre plus tard que prévu.           | Aucun défaut. Le système de détection antibalourd a été activé.                                                                  | Le système de détection antibalourd tentera de répartir le linge de manière uniforme. L'opération d'essorage démarrera une fois le linge correctement réparti. Lors du prochain lavage, charger le linge de manière uniforme. |

(\*) Se reporter au chapitre relatif à l'entretien et au nettoyage de la machine.



(\*\*) Se reporter au chapitre relatif à l'installation de la machine.

## MESSAGES D'ERREUR ET MESURES À PRENDRE

Le lave-linge est équipé d'un système de détection des erreurs disposant d'une combinaison de voyants de cycle de lavage. Les codes erreurs les plus courants sont consignés dans le tableau ci-dessous.

| CODE DE DÉFAUT                                                                           | DÉFAUT POSSIBLE                                                                                                 | MESURE À PRENDRE                                                                                                                                                                                                                                                                             |
|------------------------------------------------------------------------------------------|-----------------------------------------------------------------------------------------------------------------|----------------------------------------------------------------------------------------------------------------------------------------------------------------------------------------------------------------------------------------------------------------------------------------------|
| E01<br> | La porte de la machine n'est pas fermée correctement.                                                           | Fermer correctement la porte jusqu'à entendre un clic. Si la machine continue à indiquer une erreur, éteindre la machine et la débrancher, puis contacter immédiatement le technicien agréé le plus proche.                                                                                  |
| E02<br> | Il se peut que la pression ou le niveau de l'eau à l'intérieur de la machine soit faible.                       | Veiller à ce que le robinet soit complètement ouvert. L'alimentation en eau du réseau est peut-être coupée. Si le problème persiste, la machine s'arrêtera automatiquement après un certain temps. Débrancher la machine, fermer le robinet et contacter le technicien agréé le plus proche. |
| E03<br> | La pompe ou la connexion électrique de la pompe est défectueuse ou le filtre de la pompe de vidange est bouché. | Nettoyer le filtre de la pompe de vidange. Si le problème persiste, contacter le technicien agréé le plus proche. (*)                                                                                                                                                                        |
| E04<br> | La machine présente une quantité d'eau excessive.                                                               | La machine procédera automatiquement à la vidange. Une fois l'eau vidangée, éteindre la machine et la débrancher. Fermer le robinet et contacter le technicien agréé le plus proche.                                                                                                         |

(\*) Se reporter au chapitre relatif à l'entretien et au nettoyage de la machine.

|                                                                                                        |                                                                                                                                                                                                                                                                                                                                 |
|--------------------------------------------------------------------------------------------------------|---------------------------------------------------------------------------------------------------------------------------------------------------------------------------------------------------------------------------------------------------------------------------------------------------------------------------------|
|  <b>INFORMATION</b> | <p>Vous pouvez trouver les Informations sur les modèles telles qu'elles sont enregistrées dans la base de données des produits sur le site Web suivant en recherchant l'Identifiant de votre modèle (*) figurant sur l'étiquette énergétique :</p> <p><a href="https://eprel.ec.europa.eu/">https://eprel.ec.europa.eu/</a></p> |
|                     |                                                                                                                                                                                                                                                                                                                                 |

La durée de service de votre appareil est de 3 ans. Au cours de cette période, les pièces de rechange d'origine seront disponibles pour assurer le bon fonctionnement de l'appareil.

Lien internet vers le site web du fournisseur où se trouvent les informations visées à l'annexe II, point 9, du règlement (UE) 2019/2023 de la Commission :  
<https://www.boulangier.com/info/assistance/>

Toutes les informations, dessins, croquis et images dans ce document relèvent de la propriété exclusive de SOURCING & CREATION. SOURCING & CREATION se réserve tous les droits relatifs à ses marques, créations et informations. Toute copie ou reproduction, par quelque moyen que ce soit, sera jugée et considérée comme une contrefaçon.

All information, designs, drawings and pictures in this document are the property of SOURCING & CREATION. SOURCING & CREATION reserves all rights to its brands, designs and information. Any copy and reproduction through any means shall be deemed and considered as counterfeiting.

Toda la informaci n, dise os, dibujos e im genes de este documento son propiedad de SOURCING & CREATION. SOURCING & CREATION se reservatodos los derechos de sus marcas, dise os e informaci n. Cualquierecopiar reproducci n porcualquier medio ser  considerada comofalsificaci n.

Alle Informationen, Zeichnungen, Skizzen und Bilder in diesem Dokument sind alleiniges Eigentum von SOURCING & CREATION. SOURCING & CREATION beh lt sich alle Rechte in Zusammenhang mit ihren Marken, Sch pfungen und Informationen vor. Kopien oder Reproduktionen, ungeachtet des dazu verwendeten Mittels, werden als F lschung betrachtet und beurteilt.

Alle gegevens, tekeningen, schetsen en afbeeldingen in dit document zijn het exclusieve eigendom van SOURCING & CREATION. SOURCING & CREATION behoudt alle rechten met betrekking tot haar merken, creaties en informatie. Alle kopie n, of reproducties, met eender welk middel, worden beoordeeld en beschouwd als een vervalsing.



**ATTENTION :**

Ce symbole apposé sur le produit signifie qu'il s'agit d'un appareil dont le traitement en tant que déchet est soumis à la réglementation relative aux déchets d'équipements électriques et électroniques (DEEE). Cet appareil ne peut donc en aucun cas être traité comme un déchet ménager, et doit faire l'objet d'une collecte spécifique à ce type de déchets. Des systèmes de reprise et de collecte sont mis à votre disposition par les collectivités locales (déchèterie) et les distributeurs. En orientant votre appareil en fin de vie vers sa filière de recyclage, vous contribuerez à protéger l'environnement et empêcherez toute conséquence nuisible pour votre santé.

**Conditions de garantie :**

Ce produit est garanti contre toute défaillance résultant d'un vice de fabrication ou de matériau. Cette garantie ne couvre pas les vices ou les dommages résultant d'une mauvaise installation, d'une utilisation incorrecte ou de l'usure normale du produit. La durée de garantie est spécifiée sur la facture d'achat.

**WARNING:**

This symbol attached to the product means that it is an appliance whose disposal is subject to the directive on waste from electrical and electronic equipment (WEEE). This appliance may not in any way be treated as household waste and must be subject to a specific type of removal for this type of waste. Recycling and recovery systems are available in your area (waste removal) and by distributors. By taking your appliance at its end of life to a recycling facility, you will contribute to environmental conservation and prevent any harm to your health.

**Warranty conditions:**

This product is under warranty against any failure resulting from any manufacturing or material defects. This warranty does not cover defects or damage caused by improper set up, incorrect use, or normal wear and tear of this product. The warranty period is specified on the receipt of the purchase.

**ATENCIÓN:**

Este símbolo en el producto significa que es un aparato cuyo tratamiento como residuo está sujeto a la normativa de Residuos de Aparatos Eléctricos y Electrónicos (RAEE). Por lo tanto, este electrodoméstico no se puede tratar en ningún caso como residuo doméstico, sino que se debe tratar específicamente como este tipo de residuos. Las autoridades locales (centros de recogida de residuos) y los distribuidores disponen de sistemas de devolución y recogida. Reciclar el electrodoméstico al final de su vida útil ayudará a proteger el medio ambiente y a evitar consecuencias perjudiciales para su salud.

**Condiciones de la garantía:**

Este producto ofrece garantía contra cualquier fallo que resulte de un defecto de fabricación o material. Esta garantía no cubre defectos o daños que resulten de una instalación inadecuada, uso indebido o desgaste normal del producto. El periodo de garantía se especifica en la factura de compra.

**ACHTUNG:**

Dieses Symbol auf dem Produkt bedeutet, dass es sich um ein Gerät handelt, dessen Entsorgung den Vorschriften für elektrische und elektronische Altgeräte (Elektronikschock) unterliegt. Dieses Gerät darf daher auf keinen Fall als Haushaltsmüll behandelt werden und muss an einer spezifischen Sammelstelle für diesen Typ von Abfall abgegeben werden. Rücknahme- und Sammelsysteme werden Ihnen von den lokalen Gebietskörperschaften (Mülldeponie) und Vertrieben bereitgestellt. Indem Sie Ihr Gerät an seinem Lebensende dem Recycling zuführen, tragen Sie zum Umweltschutz bei und verhindern schädliche Folgen für Ihre Gesundheit.

**Garantiebedingungen:**

Auf dieses Produkt wird eine Garantie gegen Herstellungs- und Materialfehler gewährt. Diese Garantie deckt keine Mängel oder Schäden, die aus unsachgemäßer Installation, falschem Gebrauch oder der normalen Abnutzung des Produkts resultieren. Die Garantiedauer ist auf der Kaufrechnung angegeben.

**ATTENTIE:**

Dit op het apparaat aangebrachte symbol betekent dat het apparaat aan het einde van de levensduur afgevoerd moet worden volgens de voorschriften voor afgedankte elektrische en elektronische apparatuur (WEEE). Dit apparaat mag dus in geen geval bij het gewone huisafval weggevoerd worden maar moet naar een specifiek inzamelpunt teruggebracht worden. De gemeentes (vuilstortplaatsen) of de verkooppunten stellen inzamelsystemen en -punten tot uw beschikking. Door uw apparaat aan het einde van de levensduur in te leveren voor recycling, draagt u bij aan de milieubescherming en voorkomt u schadelijke gevolgen voor de gezondheid.

**Garantievoorwaarden:**

Dit product is gegarandeerd tegen alle mogelijke fabricage- of materiaalfouten. De garantie dekt geen gebreken of schade die voortvloeien uit een onjuiste installatie, een onjuist gebruik of de normale slijtage en veroudering van het product. De garantieduur staat vermeld op de aankoopbon.



Points de collecte sur [www.quefairedemesdechets.fr](http://www.quefairedemesdechets.fr)  
Privilégiez la réparation ou le don de votre appareil !



|  |  |                                                                     |                                                                                                                                                                 |
|--|--|---------------------------------------------------------------------|-----------------------------------------------------------------------------------------------------------------------------------------------------------------|
|  |  | Sourcing & Création<br>Avenue de la Motte<br>59810 Lesquin - FRANCE | Fabriqué en Turkey. / Made in Turkey / Fabricado en Turkey<br>Art. 8008938 / 8008939 / 8010249 / 8010248<br>Réf. LF512-L2b / LF612-L3b<br>LF612-L3N / LF612-L3S |
|--|--|---------------------------------------------------------------------|-----------------------------------------------------------------------------------------------------------------------------------------------------------------|