



KD-NHH2S7GW2-FR

Séchoir à linge

FR Manuel d'utilisation

Informations techniques de votre appareil: **KD-NHH2S7GW2-FR**

No de série --813988....







- Liste des pièces détachées
- Schéma électrique
- Manuel de service



Nous vous remercions d'avoir porté votre choix sur ce produit.

Le présent manuel d'utilisation contient d'importantes informations de sécurité et des instructions relatives au fonctionnement et à l'entretien de votre appareil.

Veillez prendre le temps de lire ce manuel avant d'utiliser votre appareil et conservez-le pour un besoin ultérieur.

| Icône | Sous-titre | Description |
|---|-------------------------------|---|
|  | ATTENTION | Risque de blessures graves ou de décès |
|  | RISQUE D'ÉLECTROCUTION | Tension dangereuse |
|  | INCENDIE | Risque d'incendie |
|  | ATTENTION | Risque de blessures ou de dégâts matériels |
|  | REMARQUE IMPORTANTE | Informations sur le bon fonctionnement du système |
|  | | Lisez les instructions. |
|  | | Surface chaude |

SOMMAIRE

| | |
|---|-----------|
| 1. CONSIGNES DE SÉCURITÉ | 5 |
| 1.1. Sécurité électrique..... | 5 |
| 1.2. Sécurité des enfants..... | 6 |
| 1.3. Sécurité du produit..... | 7 |
| 1.4. Utilisation appropriée..... | 9 |
| 1.5. Installation sur une machine à laver..... | 10 |
| 2. INSTALLATION | 12 |
| 2.1. Raccordement à la sortie d'eau (avec tuyau de vidange fourni)..... | 12 |
| 2.1.1. Raccordement du tuyau d'évacuation d'eau..... | 12 |
| 2.2. Réglage des pieds..... | 12 |
| 2.3. Raccordement électrique..... | 12 |
| 2.4. Installation sous un plan de travail..... | 12 |
| 3. APERÇU | 13 |
| 4. PRÉPARATION DU LINGE | 14 |
| 4.1. Trier le linge à sécher..... | 14 |
| 4.2. Préparation du linge à sécher..... | 15 |
| 4.3. Capacité de charge..... | 15 |
| 5. UTILISATION DU SÈCHE-LINGE | 16 |
| 5.1. Panneau de commandes..... | 16 |
| 5.1.1. Bouton de sélection des programmes..... | 16 |
| 5.1.2. Indicateur électronique et fonctions supplémentaires..... | 16 |
| 5.2. Sélection des programmes et tableau de consommation..... | 17 |
| 5.2.1. Fonctions auxiliaires..... | 18 |
| 5.2.2. Démarrage du programme..... | 19 |
| 5.2.3. Mode économie d'énergie..... | 20 |
| 5.2.4. Progression du programme..... | 20 |
| 5.3. Information sur l'éclairage du tambour..... | 20 |
| 6. NETTOYAGE ET ENTRETIEN | 22 |
| 6.1. Nettoyage des filtres à peluches..... | 22 |
| 6.2. Vidange du réservoir d'eau..... | 22 |
| 6.3. Nettoyage de l'échangeur de chaleur..... | 23 |
| 6.4. Nettoyage du capteur d'humidité..... | 23 |
| 6.5. Nettoyage de la surface interne du hublot de chargement..... | 24 |
| 7. BRUIT DE LA MACHINE | 25 |

| | |
|--|-----------|
| 8. CARACTÉRISTIQUES TECHNIQUES | 26 |
| 9. DÉPANNAGE | 27 |
| 10. AVERTISSEMENTS AUTOMATIQUES DE DÉFAILLANCE ET QUE FAIRE | 29 |
| 11. INFORMATIONS SUR LA PROTECTION DE L'ENVIRONNEMENT ET L'EMBALLAGE..... | 30 |
| 11.1. Informations sur l'emballage..... | 30 |
| 12. DESCRIPTION DE L'ÉTIQUETTE ÉNERGÉTIQUE ET ÉCONOMIE D'ÉNERGIE..... | 30 |
| 12.1. Étiquetage énergétique | 30 |
| 12.2. Efficacité énergétique | 31 |

CONSIDÉRATIONS PREMIÈRES

- L'appareil peut être utilisé par des enfants âgés d'au moins 08 ans et par des personnes présentant des capacités physiques, sensorielles ou mentales réduites. Il en est de même des personnes manquant d'expérience et de connaissances en la matière à moins d'être encadrées, d'avoir reçu des instructions relatives à l'utilisation de la machine en toute sécurité, et de comprendre les risques encourus. Les enfants ne doivent pas jouer avec l'appareil. Le nettoyage et l'entretien de l'appareil ne doivent pas être assurés par des enfants sans supervision.
- Les enfants de moins de 3 ans doivent être tenus à l'écart, sauf s'ils sont surveillés en permanence.
- Ce sèche-linge est destiné uniquement à un usage domestique et intérieur. La garantie sera annulée en cas d'utilisation commerciale.
- N'utilisez ce produit que pour le linge avec une étiquette indiquant qu'il convient au séchage.
- Le fabricant décline toute responsabilité pour les dommages résultant d'une utilisation inappropriée ou du transport.
- Ne laissez pas les revêtements au sol obstruer les ouvertures de ventilation.
- L'installation et la réparation de la machine ne doivent être effectuées que par un réparateur agréé. Le fabricant ne peut être tenu responsable des dommages résultant de réparations non autorisées.

! ATTENTION : Ne vaporisez ou ne versez jamais de l'eau sur votre sèche-linge pour le laver ! Sinon, vous pourriez être électrocuté !

- Laissez un espace d'au moins 3 cm entre les parois latérales et arrière de l'appareil et au-dessus si vous souhaitez le placer sous un plan de travail.
- Le montage / démontage pour l'installation sous le

comptoir, si nécessaire, doit être effectué par un technicien qualifié

- Avant l'installation, vérifiez que le produit ne présente pas de dommages visibles. N'installez ou n'utilisez jamais un produit endommagé.
- Gardez le sèche-linge hors de la portée des animaux de compagnie.
- Les adoucissants ou produits similaires doivent être utilisés conformément aux instructions du fabricant.
- Retirez tous les objets tels que les briquets et allumettes des poches.
- Vous ne devez pas installer l'appareil derrière une porte verrouillable, coulissante ou avec une charnière du côté opposé à celui du sèche-linge, s'il empêche l'ouverture complète de la porte.

⚠️ AVERTISSEMENT : Maintenir les orifices de ventilation dénués de toute obstruction dans le boîtier de l'appareil ou la structure d'intégration.

- Avant de contacter le service après-vente pour l'installation du sèche-linge, vérifiez les informations contenues dans le manuel d'utilisation pour vous assurer que l'installation électrique et la l'évacuation des eaux de condensation sont appropriées. Si ce n'est pas le cas, contactez un électricien qualifié et un plombier pour effectuer les ajustements nécessaires.
- Il est de la responsabilité du client de préparer le lieu d'installation du sèche-linge, ainsi que les installations d'électricité et d'eaux usées. Avant l'installation, vérifiez que le sèche-linge n'est pas endommagé. S'il est endommagé, ne l'installez pas. Les produits endommagés peuvent mettre en danger votre santé.
- Installez le sèche-linge sur une surface stable et plane.
- Démarrez le sèche-linge dans un environnement

exempt de poussière, où la ventilation de l'air est bonne.

- L'ouverture d'aspiration de l'air de refroidissement à l'avant du sèche-linge ne doit en aucun cas être recouverte ou obstruée, par exemple par du linge ou un panier à linge.
- **Évitez de bloquer les grilles d'aération** qui se trouvent sur la plinthe du sèche-linge.
- Vous ne devez pas installer l'appareil derrière une porte verrouillable, coulissante ou avec une charnière du côté opposé à celui du sèche-linge, de sorte que l'ouverture complète de la porte du sèche-linge ne soit bloquée.
- Une fois que le sèche-linge est installé, les raccordements doivent rester stables. Lors de l'installation du sèche-linge, assurez-vous que la surface arrière ne s'appuie sur rien (par ex. robinet, prise de courant).
- La température de fonctionnement du sèche-linge varie entre +5° C et +35° C. Si le sèche-linge est utilisé en dehors de cette plage de température, ses performances seront affectées négativement et le produit sera endommagé.
- Soyez prudent lorsque vous transportez le produit, car il est lourd. Portez toujours des gants de sécurité.
- Lors de l'installation du produit, assurez-vous qu'il est placé contre un mur.
- La surface arrière du produit doit être placée contre un mur.
- Lorsque l'appareil est placé sur une surface stable, utilisez un niveau à bulle pour vérifier s'il est totalement stable. Si ce n'est pas le cas, réglez les pieds jusqu'à ce qu'ils deviennent stables. Répétez cette manœuvre chaque fois que vous déplacez l'appareil.

- Ne placez pas le sèche-linge sur le câble d'alimentation.

Élimination de l'ancien produit



Ce produit est conforme à la directive DEEE de l'Union européenne (2012/19/UE). Ce produit comporte un symbole de classification relatif aux déchets d'équipements électriques et électroniques (DEEE).

Ce symbole, qui figure sur l'étiquette du produit ou sur l'étiquette d'informations, indique que le produit ne doit pas être jeté avec les autres déchets ménagers lorsque sa durée de vie utile est terminée. Afin de prévenir les effets néfastes potentiels de l'élimination incontrôlée des déchets sur l'environnement et la santé humaine, veuillez séparer ce produit des autres types de déchets et, pour éviter une réutilisation durable des ressources matérielles, assurez-vous qu'il est recyclé de manière responsable. Contactez votre revendeur ou les autorités locales pour obtenir des informations sur la manière et l'endroit où vous pouvez apporter le produit pour un recyclage respectueux de l'environnement. Ce produit ne peut pas être mélangé à d'autres déchets commerciaux à des fins de recyclage.

1. CONSIGNES DE SÉCURITÉ

Cette section contient des consignes de sécurité qui vous aideront à vous protéger contre les risques de blessures corporelles ou de dommages matériels. Le non-respect de ces instructions annulera toute garantie.

1.1. Sécurité électrique

- L'appareil ne doit pas être alimenté par un dispositif de commutation externe, telle qu'une minuterie, ou connecté à un circuit régulièrement allumé et éteint par un dispositif.
- Ne touchez pas le cordon d'alimentation avec les mains mouillées. Tirez toujours la fiche pour débrancher l'appareil, sinon vous risqueriez d'être électrocuté.
- Branchez le sèche-linge à une prise de terre avec protection par fusible. La mise à la terre doit être installée par un électricien qualifié. Nous ne sommes en aucun cas responsables des dommages/pertes résultant de l'utilisation du sèche-linge sans prise de terre, comme l'exigent les réglementations locales.
- La tension et la protection par fusible requises sont indiquées sur la plaque signalétique. **Pour la plaque signalétique, référez-vous à la page: 12)**
- Les valeurs de tension et de fréquence indiquées sur la plaque signalétique doivent être égales à la valeur de la tension et de la fréquence du réseau dans votre maison.
- Débranchez le sèche-linge lorsque vous n'allez pas l'utiliser pendant une période prolongée et avant l'installation, l'entretien, le nettoyage et la réparation, sinon il risque d'être endommagé.
- La prise de courant doit être libre d'accès à tout moment après l'installation.

 Un cordon / une fiche d'alimentation endommagé peut provoquer un incendie ou un choc électrique. Lorsqu'il est endommagé, il doit être remplacé. Cela ne doit être fait que par un personnel qualifié.

 Pour éviter tout risque d'incendie ou d'électrocution, n'utilisez pas de rallonges, de prises multiples ou d'adaptateurs pour brancher le sèche-linge au secteur.

1.2. Sécurité des enfants

- Cet appareil n'est pas destiné aux personnes (y compris les enfants) présentant des capacités physiques, sensorielles ou mentales réduites. Il en est de même des personnes manquant d'expérience et de connaissances en la matière à moins d'être encadrées ou d'avoir reçu des instructions relatives à l'utilisation de la machine par une personne responsable de leur sécurité.
- L'appareil peut être utilisé par des enfants âgés d'au moins 08 ans et par des personnes présentant des capacités physiques, sensorielles ou mentales réduites. Il en est de même des personnes manquant d'expérience et de connaissances en la matière à moins d'être encadrées, d'avoir reçu des instructions relatives à l'utilisation de la machine en toute sécurité, et de comprendre les risques encourus. Les enfants ne doivent pas jouer avec l'appareil. Le nettoyage et l'entretien de l'appareil ne doivent pas être assurés par des enfants sans supervision.
- Ne laissez pas les enfants sans surveillance près de la machine.
- Les enfants peuvent s'enfermer dans la machine et encourir un risque de mort.

- Ne laissez pas les enfants toucher la porte pendant que la machine est en marche. La surface devient extrêmement chaude et peut causer des lésions cutanées.
- Veuillez conserver les matériaux d'emballage hors de la portée des enfants.
- En cas d'ingestion ou de contact avec la peau ou les yeux, les détergents et produits de nettoyage peuvent entraîner un empoisonnement ou une irritation.
- Gardez les produits de nettoyage hors de portée des enfants. Les produits électriques sont dangereux pour les enfants.
- Tenez les enfants loin du produit pendant qu'il est en marche.
- Pour éviter que les enfants n'interrompent le cycle de séchage, vous pouvez utiliser la sécurité enfants pour éviter toute modification du programme en cours.
- Ne permettez pas aux enfants de s'asseoir sur l'appareil / d'entrer dans l'appareil.

1.3. Sécurité du produit

 **À cause du risque d'incendie, le linge et les produits suivants ne doivent JAMAIS être séchés dans le sèche-linge :**

- Ne séchez pas les articles non lavés dans le sèche-linge.
- Les articles qui ont été souillés par des substances telles que l'huile de cuisson, l'acétone, l'alcool, l'essence, le kérosène, les détachants, la térébenthine, les cires et les détachants de cire doivent être lavés à l'eau chaude avec une quantité supplémentaire de détergent avant d'être séchés dans le sèche-linge.
- Le nettoyage des tissus et tapis contenant des résidus d'agents nettoyants inflammables ou d'acétone, de gaz, d'essence, de détachant, de térébenthine, de bougie, de cire, de détachant de cire ou de produits chimiques.

- Le linge contenant des résidus de laque pour cheveux, de dissolvant pour vernis à ongles et des substances similaires.
- Le linge sur lequel des produits chimiques industriels ont été utilisés pour le nettoyage (comme le nettoyage chimique).
- Le linge avec tout type de mousse, d'éponge, de caoutchouc ou de pièces ou d'accessoires en caoutchouc. Il s'agit notamment d'une éponge en mousse de latex, de bonnets de douche, de tissus imperméables, de vêtements ajustés et d'oreillers en mousse.
- Les articles rembourrés et les articles endommagés (oreillers ou vestes). La mousse incluse dans ces articles peut s'enflammer pendant le processus de séchage.
- L'utilisation du sèche-linge dans un environnement contenant de la poussière de farine ou de charbon peut provoquer une explosion.
- Les enfants de moins de 3 ans doivent être tenus à l'écart, sauf s'ils sont surveillés en permanence.

 **ATTENTION** : Les sous-vêtements contenant des armatures métalliques ne doivent pas entrer dans le sèche-linge. Le sèche-linge peut être endommagé si les armatures métalliques se détachent et se cassent pendant le séchage.

 **INCENDIE** :R290

Risque d'incendie et de dommages !

Ce produit contient du gaz R290 respectueux de l'environnement mais inflammable. Maintenez toujours le produit éloigné des flammes nues et des sources d'incendie.

1.4. Utilisation appropriée

⚠ ATTENTION : N'arrêtez jamais le sèche-linge avant la fin du cycle de séchage, à moins que tous les articles ne soient rapidement retirés et répartis de façon à ce que la chaleur soit dissipée.

⚠ ATTENTION : **Assurez-vous que les animaux de compagnie n'entrent pas dans le sèche-linge. Vérifiez l'intérieur du sèche-linge avant de l'utiliser.**

⚠ ATTENTION : La surchauffe des vêtements à l'intérieur du sèche-linge peut se produire si vous annulez le programme ou lorsqu'une panne de courant survient pendant que la machine est en marche. Cette concentration de chaleur peut provoquer une auto-combustion. Alors, vous devez toujours activer le programme Rafraîchir pour refroidir ou retirer rapidement tout le linge du sèche-linge pour l'étendre et dissiper la chaleur.

- N'utilisez le sèche-linge que pour le séchage domestique et pour sécher les tissus avec une étiquette indiquant qu'ils conviennent au séchage. Toutes les autres utilisations n'entrent pas dans le champ d'application prévue et sont interdites.
- La garantie sera annulée en cas d'utilisation commerciale.
- Cet appareil n'est destiné qu'à un usage domestique et doit être placé sur une surface droite et stable.
- Ne vous appuyez pas ou ne vous asseyez pas sur la porte du sèche-linge. Le sèche-linge pourrait se renverser.
- Pour maintenir une température qui n'endommagera pas le linge (par exemple pour éviter que le linge ne prenne feu), le processus de refroidissement commence après le processus de chauffage. Après

cela, le programme se termine. À la fin du programme, vous devez toujours retirer le linge rapidement.

 **ATTENTION** : N'utilisez jamais le sèche-linge sans filtre à peluches ou avec un filtre à peluches endommagé.

- Les filtres à peluches doivent être nettoyés **après chaque utilisation** tel qu'indiqué dans la section **Nettoyage du filtre à peluches**.
- Les filtres à peluches doivent être séchés après le nettoyage humide. Les filtres humides peuvent provoquer des dysfonctionnements pendant le processus de séchage.
- Vous ne devez pas laisser les peluches s'accumuler autour du sèche-linge (non applicable aux appareils destinés à être ventilés à l'extérieur de l'édifice).

 **IMPORTANT** : L'ouverture d'aspiration de l'air de refroidissement à l'avant du sèche-linge ne doit en aucun cas être recouverte ou obstruée, par exemple par du linge ou un panier à linge. Risque d'anomalie !

- N'installez pas le sèche-linge dans des pièces où il existe un risque de gel. Les températures en dessous de 0°C affectent les performances du sèche-linge. Dans ce cas l'eau de condensation gèle dans la pompe et le tuyau provoquant des dommages.

1.5. Installation sur une machine à laver

 **ATTENTION** : Une machine à laver ne doit pas être placée sur le sèche-linge. Prêtez attention aux mises en garde ci-dessous avant d'installer le sèche-linge sur une machine à laver.

⚠ ATTENTION : Le sèche-linge ne peut être placé que sur des machines à laver d'une capacité égale ou supérieure.

- Pour utiliser le sèche-linge sur une machine à laver, vous devez utiliser une pièce de fixation entre les deux machines. La pièce de fixation doit être montée le service après-vente.
- Lorsque le sèche-linge est placé sur la machine à laver, le poids total de ces produits peut avoisiner 150 kilogrammes (lorsqu'ils sont chargés). Placez les produits sur un sol solide pouvant supporter des charges !

| Tableau d'installation appropriée pour machine à laver et Sèche-linge | | | | | |
|---|-----------------|----------|----------|----------|----------|
| Sèche-linge (Profondeur) | Machine à laver | | | | |
| | 37-41 cm | 42-45 cm | 46-49 cm | 50-56 cm | 57-63 cm |
| 52,5 cm | X | ✓ | ✓ | ✓ | ✓ |
| 56 cm | X | X | ✓ | ✓ | ✓ |
| 61 cm | X | X | X | ✓ | ✓ |
| 64 cm | X | X | X | X | ✓ |

(Pour des informations sur la profondeur, veuillez consulter la section 7. Caractéristiques techniques)

Pour mettre le sèche-linge sur le lave-linge, un kit de superposition spécial est nécessaire.

Déclaration de conformité CE

Nous déclarons que nos produits sont conformes aux directives, décisions et règlements européens applicables et aux exigences énumérées dans les normes citées en référence.

2. INSTALLATION

2.1. Raccordement à la sortie d'eau (avec tuyau de vidange fourni)

Sur les produits équipés d'une pompe à chaleur, l'eau s'accumule dans le réservoir d'eau pendant le processus de séchage. Vous devez vider l'eau accumulée après chaque processus de séchage. Au lieu de vider périodiquement le réservoir d'eau, vous pouvez également utiliser le tuyau de vidange d'eau fourni avec l'appareil pour vidanger directement l'eau à l'extérieur.

2.1.1. Raccordement du tuyau d'évacuation d'eau

1. Tirez et retirez l'extrémité du tuyau à l'arrière du Sèche-linge. N'utilisez aucun outil pour retirer le tuyau.
2. Fixez une extrémité du tuyau d'évacuation d'eau, qui est fourni avec l'appareil, dans la fente par laquelle vous avez retiré le tuyau.
3. Fixez l'autre extrémité du tuyau d'évacuation d'eau directement à la sortie d'eau ou à l'évier.

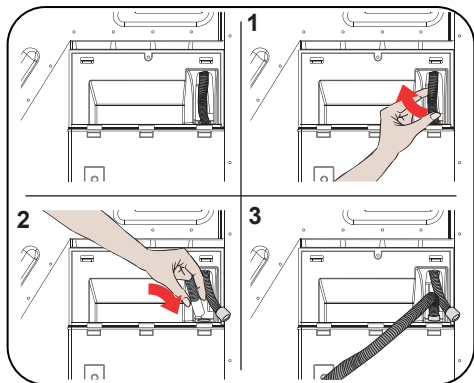

⚠ ATTENTION : Le tuyau doit être raccordé de manière à ne pas pouvoir être déplacé. Si le tuyau sort pendant l'évacuation des eaux, il peut y avoir inondation dans votre maison.

🚫 IMPORTANT : Le tuyau d'évacuation des eaux doit être installé à une hauteur maximale de 80 cm.

🚫 IMPORTANT : Le tuyau d'évacuation des eaux ne doit pas être plié ou surélevé entre la sortie et la machine.

2.2. Réglage des pieds

- Pour que le sèche-linge fonctionne en produisant moins de bruit et de vibrations, il doit être stable et équilibré sur ses pieds. Ajustez les pieds pour vous assurer que l'appareil est équilibré.
- Tournez les pieds vers la droite et vers la gauche jusqu'à ce que le sèche-linge soit de niveau.

🚫 IMPORTANT : Évitez de retirer les pieds réglables.

2.3. Raccordement électrique

⚠ ATTENTION : Il existe un risque d'incendie et d'électrocution.

- Votre sèche-linge est réglé à 220-240 V et 50 Hz.
- Le câble électrique du sèche-linge est équipé d'une prise spéciale. Cette fiche doit être reliée à une prise de mise à la terre protégée par un fusible de 16 ampères comme indiqué sur la plaque signalétique. Le courant nominal du fusible de la ligne électrique à laquelle est raccordée la sortie doit également être de 16 ampères. Consultez un électricien qualifié si vous ne disposez pas d'une telle prise ou d'un tel fusible.
- Notre entreprise ne peut être tenue responsable des dommages résultant d'une utilisation sans mise à la terre.

🚫 IMPORTANT : L'utilisation de votre appareil à des valeurs de tension basses réduira sa durée de vie et diminuera ses performances.

2.4. Installation sous un plan de travail

- Lors de l'installation sous un plan de travail, laissez un espace d'au moins 3 cm entre les parois latérales et arrière de la machine et la face inférieure du plan de travail.
- Le montage / démontage sous le plan de travail, si nécessaire, doit être effectué par un technicien qualifié

3. APERÇU

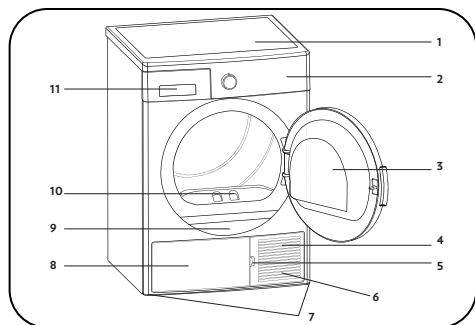

















1. Plateau supérieur
2. Panneau de commandes
3. Hublot de chargement
4. Fente d'ouverture de la plinthe
5. Plinthe
6. Pieds réglables
7. Couvercle de la plinthe
8. Plaque signalétique
9. Filtre à peluches
10. Couvercle du tiroir
11. Grilles d'aération

4. PRÉPARATION DU LINGE

4.1. Trier le linge à sécher

Suivez les instructions écrites sur les étiquettes du linge à sécher. Seuls les articles secs portant une déclaration ou un symbole indiquant qu'ils « peuvent être séchés dans un sèche-linge » peuvent effectivement être séchés dans un sèche-linge.

- Évitez d'utiliser la machine avec des quantités de charge et des types de linge différents de ceux indiqués au point 4.3. Capacité de charge.

| | | | |
|---|--|--|--|
|  Convient pour le séchage dans un sèche-linge |  Ne nécessite aucun repassage |  Séchage sensible/délicat |  Ne convient pas pour le séchage dans un sèche-linge |
|  Ne séchez pas |  Ne nettoyez pas à sec |  À toutes les températures |  À haute température |
|  À température moyenne |  À basse température |  Sans chaleur |  Séchage étendu |
|  Séchage à plat |  Suspendre lorsqu'il est mouillé pour sécher |  Repartir dans l'obscurité pour sécher |  Approprié pour le nettoyage à sec |

Éviter de sécher ensemble des tissus minces, multicouches ou épais, car ils sèchent à différents niveaux. Pour cette raison, mettez ensemble les vêtements secs qui ont la même structure et le même type de tissu. Cette méthode vous permet d'obtenir un résultat de séchage uniforme. Si vous pensez que le linge est encore humide, vous pouvez sélectionner un programme de séchage supplémentaire.

Veillez sécher vos linges de grandes tailles (exemple des couettes) et de petites tailles séparément afin de ne pas avoir du linge humide.

⚠ IMPORTANT : Les tissus délicats, les tissus brodés, les tissus en laine ou en soie, les vêtements en tissus délicats et coûteux, les vêtements hermétiques et les rideaux de tulle ne conviennent pas pour le séchage dans le sèche-linge.

4.2. Préparation du linge à sécher

⚠ Risque d'explosion et d'incendie !

Retirez tous les objets tels que les briquets et allumettes des poches.

⚠ ATTENTION : Le tambour du séchoir et les tissus peuvent être endommagés.

- Les vêtements peuvent s'être emmêlés pendant le processus de lavage. Séparez-les les uns des autres avant de les placer dans le sèche-linge.
- Retirez tous les objets contenus dans les poches des vêtements et suivez les instructions suivantes :
- Attachez les ceintures en tissu, les lacets de tablier, etc. l'un à l'autre ou utilisez un sac à linge.
- Verrouillez les fermetures à glissière, les fermoirs et les fermetures, déboutonnez les boutons de couvertures.
- Pour obtenir le meilleur résultat de séchage, triez le linge selon le type de textile et le programme de séchage.
- Retirez les pinces et autres pièces métalliques similaires des vêtements.
- Les matières tissées comme les t-shirts et les vêtements tricotés **se rétrécissent généralement lors du premier séchage**. Utilisez un programme de protection.
- **Évitez de trop sécher les matières synthétiques. Car cela pourrait entraîner des plis.**
- Lors du lavage du linge à sécher, réglez la quantité d'adoucissant en fonction des données du fabricant de la machine à laver.

4.3. Capacité de charge

Suivez les instructions de la section « Sélection des programmes et tableau de consommation ». (**Voir : 5.2 Sélection des programmes et tableau de consommation**). Évitez de charger la machine avec une quantité de linge supérieure aux valeurs de capacité spécifiées dans le tableau.



⚠ IMPORTANT : Il n'est pas recommandé de charger le sèche-linge avec une quantité de linge supérieure à celle indiquée sur le tableau ci-dessous. Lorsqu'il est surchargé, sa performance de séchage diminue, ce qui peut causer des dommages au sèche-linge et au linge.

| Linge | Poids à sec (g) |
|--------------------------------|-----------------|
| Draps (double) | 725 |
| Taies d'oreiller | 240 |
| Serviette de bain | 700 |
| Essuie-mains | 225 |
| Chemise | 190 |
| Chemise en coton | 200 |
| Jean | 650 |
| Tissu - Pantalons en gabardine | 400 |
| T-shirt | 120 |

5. UTILISATION DU SÈCHE-LINGE

5.1. Panneau de commandes

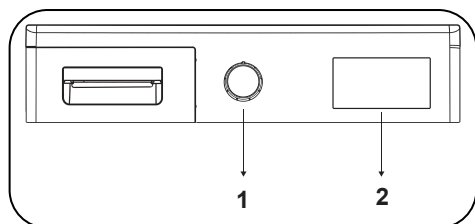

1. Bouton de sélection des programmes
2. Indicateur électronique et fonctions supplémentaires

5.1.1. Bouton de sélection des programmes

Utilisez le bouton de sélection des programmes pour sélectionner le programme de séchage souhaité

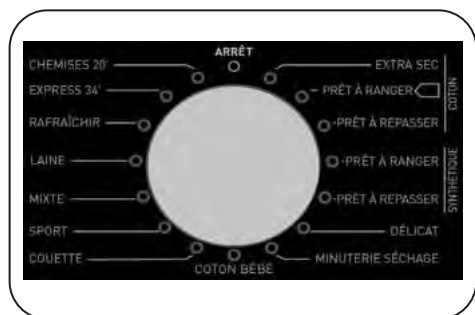

5.1.2. Indicateur électronique et fonctions supplémentaires



Symboles d'affichage :

| | |
|--|--|
| Indicateur du niveau d'eau dans le réservoir | |
| Indicateur d'avertissement de nettoyage du filtre à peluches | |
| Heat exchanger cleaning warning indicator | |

5.2. Sélection des programmes et tableau de consommation

Appuyez sur la touche Marche/Arrêt pour lancer le programme. Le voyant LED Marche/Arrêt indique le lancement du programme et le voyant LED de séchage s'allument.

| Programme | Charge (kg) | Machine à laver Vitesse d'essorage | Quantité approximative d'humidité résiduelle | Durée (minutes) |
|------------------------------|-------------|---------------------------------------|--|-----------------|
| Coton extra sec | 12 | 1000 | 60% | 365 |
| Coton prêt à ranger | 12 | 1000 | 60% | 356 |
| Coton prêt à repasser | 12 | 1000 | 60% | 253 |
| Synthétique prêt à ranger | 6 | 800 | 40% | 120 |
| Synthétique prêt à repasser | 6 | 800 | 40% | 88 |
| Délicat | 2 | 600 | 50% | 74 |
| Minuterie Séchage | - | - | - | - |
| Coton Bébé | 3 | 1000 | 60% | 95 |
| Couette | 2,5 | 800 | 60% | 158 |
| Vêtements de sport | 4 | 800 | 40% | 85 |
| Mixte | 4 | 1000 | 60% | 136 |
| Rafraîchissement de la laine | - | - | - | 5 |
| Rafraîchissement | - | - | - | 10 |
| Express 34' | 1 | 1200 | 50% | 34 |
| Chemises 20' | 0.5 | 1200 | 50% | 20 |

| Valeurs de consommation d'énergie | | | | |
|--|-------------|---------------------------------------|--|---|
| Programme | Charge (kg) | Machine à laver Vitesse d'essorage | Quantité approximative d'humidité résiduelle | Valeurs de consommation d'énergie (kWh) |
| Coton prêt à ranger | 12 | 1000 | 60% | 2,81 |
| Coton prêt à repasser | 12 | 1000 | 60% | 2,14 |
| Synthétique prêt à ranger | 6 | 800 | 40% | 1,05 |
| Consommation d'énergie en « mode Arrêt » P _o (W) | | | | 0,5 |
| Consommation d'énergie en « mode Marche » P _L (W) | | | | 1 |

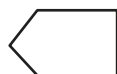

Le programme coton prêt à ranger est le programme de séchage standard qui peut être exécuté à pleine ou à demi-charge et pour lequel les informations figurent sur l'étiquette et la fiche produit. Ce programme est le plus économe en termes d'énergie pour le séchage de vêtements en coton humides.

*Programme de la norme de l'étiquetage énergétique (EN 61121:2013)

* Lors des tests standard, le tuyau de vidange d'eau doit être raccordé à l'évacuation d'eau conformément aux instructions d'installation correspondantes.

Toutes les valeurs du tableau ont été déterminées conformément à la norme EN 61121:2013. Les valeurs de consommation peuvent différer des valeurs indiquées dans le tableau selon le type de tissu, la vitesse d'essorage, les conditions ambiantes et les valeurs de tension.

5.2.1. Fonctions auxiliaires

Le tableau qui résume les options pouvant être sélectionnées dans les programmes est donné ci-dessous.

| Option | Description |
|-----------------------|--|
| Degré de séchage | Il est possible d'augmenter de jusqu'à 3 points le degré d'humidité obtenu après le séchage. Ainsi, il est possible de sélectionner le degré de séchage requis. Les degrés sélectionnables en dehors des réglages standards : 1, 2, 3. Après la sélection, le voyant LED du degré de séchage correspondant s'allume. |
| Séchage délicat | Les tissus délicats sont séchés plus longtemps à basse température. |
| Anti froissage | Si vous sélectionnez l'option « Défroissage » et n'ouvrez pas la porte du sèche-linge à la fin du programme, la phase de défroissage prévue pour 1 heure en prendra 2. Après avoir sélectionné l'option Défroissage, vous entendrez un signal d'avertissement sonore. Vous pouvez appuyer de nouveau sur le même bouton pour annuler cette option. Si vous ouvrez la porte ou appuyez sur le bouton Départ/Pause alors que le processus de défroissage est encore en cours, cette étape sera annulée. |
| Départ différé | Vous pouvez retarder l'heure de démarrage de ce programme en sélectionnant l'option de départ différé de 1 heure à 23 heures. Vous pouvez activer le départ différé souhaité en appuyant sur la touche Marche/Arrêt. L'heure venue, le programme sélectionné est lancé automatiquement. Pendant le départ différé, les options compatibles avec le programme peuvent être activées/désactivées. Si vous appuyez longuement sur le bouton le départ différé, le départ différé se modifie au fur et à mesure. |
| Annuler l'avertisseur | Le sèche-linge émet un avertissement sonore lorsque vous tournez le bouton de sélection des programmes, lorsque vous appuyez sur les boutons et à la fin du programme. Pour annuler ces avertissements, appuyez sur le bouton « Anti-Froissage Option » (Option défroissage) et maintenez-le appuyé pendant 3 secondes. Si vous appuyez sur ce bouton, vous entendrez un avertissement sonore indiquant que l'option a été annulée. |
| Minuterie Séchage | Lorsque le bouton est positionné sur le programme «Minuterie Séchage», vous pouvez sélectionner cette option en appuyant sur le bouton «Durée de séchage». Ensuite, appuyez sur le bouton Départ/Pause pour lancer le programme. Si vous appuyez longuement sur le bouton durée de séchage, la durée du séchage se modifie au fur et à mesure. |
| Sécurité enfants | Il existe une option de sécurité enfant pour éviter les changements dans le déroulement du programme lorsque des touches sont actionnées pendant le programme. Pour activer la fonction de sécurité enfant, l'utilisateur doit appuyer simultanément sur les boutons « Délicat » et « Anti-plis » pendant 3 secondes. Lorsque la sécurité enfant est activée, toutes les touches seront désactivées. La sécurité enfant n'est pas automatiquement désactivée à la fin du programme. Pour désactiver la sécurité enfant à la fin du programme, tournez le bouton de sélection des programmes sur la position « Off ». Ensuite, placez le bouton de sélection des programmes sur la première position. La sécurité enfant reste active. Pour désactiver la fonction de sécurité enfant, l'utilisateur doit appuyer simultanément sur les boutons « Délicat » et « Anti-plis » pendant 3 secondes. Lorsque vous activez/désactivez la sécurité enfant le « CL » s'affiche à l'écran pendant 2 secondes puis s'éteint et un signal sonore retentit. Avertissement : Lorsque le produit est en marche ou que la sécurité enfant est active, si vous tournez le bouton de sélection des programmes, vous entendrez un avertissement sonore et « CL » s'affichera à l'écran pendant 2 secondes puis s'éteindra. Si vous tournez le bouton de sélection des programmes, vous entendrez un avertissement sonore. Même si vous réglez le bouton de sélection des programmes sur un autre programme, le programme sélectionné précédemment continuera de fonctionner. Pour sélectionner un nouveau programme, vous devez désactiver la sécurité enfant avant de régler le bouton de sélection des programmes. |

5.2.2. Démarrage du programme

Le voyant LED Marche/Arrêt clignote pendant la sélection du programme, appuyez sur le bouton Marche/Arrêt pour lancer le programme. Le voyant LED Marche/Arrêt indique le lancement du programme et le voyant LED de séchage s'allument.

| Programme | Description |
|------------------------------|--|
| Coton extra sec | Ce programme sèche les tissus épais et multicouches, tels que les serviettes en coton, les draps, les taies d'oreiller, les peignoirs à une température élevée pour vous permettre de les ranger dans un placard. |
| Coton prêt à ranger | Ce programme sèche les pyjamas en coton, les sous-vêtements, les nappes de table, etc., pour vous permettre de les ranger dans un placard. |
| Coton prêt à repasser | Ce programme sèche le linge en coton pour le préparer au repassage. Le linge sorti de la machine est humide. |
| Synthétique prêt à ranger | Ce programme sèche les tissus synthétiques, tels que les chemises et les chemisiers, à une température plus basse par rapport au programme « cotons » pour vous permettre de les ranger dans un placard. |
| Synthétique prêt à repasser | Ce programme sèche les tissus synthétiques, tels que les chemises, les t-shirts, les chemisiers, à une température plus basse par rapport au programme « cotons » pour les préparer au repassage. Le linge sorti de la machine est humide. |
| Délicat | Ce programme sèche les vêtements légers, tels que les chemises, les chemisiers et les linges en soie, à une température basse pour les rendre prêts à porter. |
| Minuterie Séchage | Pour atteindre le niveau de séchage requis à basse température, vous pouvez utiliser les programmes temporisés de 20 min à 200 min. Quel que soit le niveau de séchage, le programme s'arrête à l'heure souhaitée. |
| Coton Bébé | Ce programme sèche les vêtements délicats des enfants à une température basse pour les rendre prêts à porter. |
| Couette | Ce programme est utilisé pour sécher les couette. |
| Vêtements de sport | Le programme Vêtements de sport est utilisé pour les vêtements de sport en tissu synthétique, les tee-shirts à basse température. |
| Mixte | Ce programme sèche les linges à la fois faits en coton et de tissu synthétique et qui ne se décolorent pas pour les rendre prêts à porter. |
| Rafraîchissement de la laine | L'option Rafraîchissement de la laine vous permet d'évacuer l'excédent d'eau de vos vêtements en laine après lavage en les soumettant à une basse température et à des mouvements légers du tambour. |
| Rafraîchissement | Le temps de séchage est sélectionné de 10 à 120 minutes sans apport d'air chaud, le rafraîchissement est effectué et les mauvaises odeurs sont éliminées. |
| Express 34' | 1 kg de chemises en coton essorées à grande vitesse dans la machine à laver sont séchées en 34 minutes. |
| Chemises 20' | 1 à 3 chemises sont prêtes pour le repassage au bout de 20 minutes. |

 **IMPORTANT** : N'ouvrez pas le hublot de chargement lorsque le programme est en cours d'exécution. Si vous devez ouvrir le hublot, ne le laissez pas ouvert trop longtemps.

5.2.3. Mode économie d'énergie

Si vous n'appuyez sur aucune touche pendant 15 minutes à l'étape de sélection du programme, le sèche-linge passe en mode économie d'énergie pour réduire la consommation d'énergie. Le voyant n'est pas allumé à l'écran. En mode économie d'énergie, chaque fois que vous modifiez la position du bouton de sélection des programmes, les voyants situés à côté de la touche de sélection des programmes s'allument ou s'éteignent en fonction de la position du bouton de sélection des programmes. Pour sélectionner un programme et le lancer, vous devez éteindre et rallumer le sèche-linge.

5.2.4. Progression du programme

Au cours de l'exécution du programme

Si vous ouvrez le hublot lorsque le programme est en cours d'exécution, la machine bascule en mode veille. Une fois que le hublot est refermé, appuyez sur la touche Marche/Arrêt pour reprendre le programme.

N'ouvrez pas le hublot de chargement lorsque le programme est en cours d'exécution. Si vous devez ouvrir le hublot, ne le laissez pas ouvert trop longtemps.

Fin du programme

Une fois le programme terminé, les voyants LED Marche/Arrêt, du niveau d'eau dans le réservoir, du nettoyage du filtre et du nettoyage du condenseur s'allument. De plus, un avertissement sonore est émis à la fin du programme. Vous pouvez retirer le linge pour préparer la machine à un nouveau chargement.

 **IMPORTANT** : Nettoyez le filtre à peluches après chaque programme. Vidangez le réservoir d'eau après chaque programme.

 **IMPORTANT** : Si vous ne retirez pas le linge à la fin du programme, la phase Anti-plis d'une heure sera automatiquement activée. Ce programme fait tourner le tambour à des intervalles réguliers pour éviter les plis.

5.3. Information sur l'éclairage du tambour

- Ce produit comprend une LED éclairage tambour. La lumière s'allume automatiquement lorsque vous ouvrez la porte. Et s'éteint automatiquement après quelques secondes.
- L'utilisateur ne peut pas choisir de l'allumer ou l'éteindre à sa guise.
- N'essayez pas de remplacer ou de changer la lumière LED.

| PROGRAMMES | OPTIONS | | | | | | |
|------------------------------|----------------------|---|------------------|-------------------|-------------------|-------------|----------------|
| | Départ différé | Annulation de l'avertisseur de fin de cycle | Sécurité enfants | Minuterie Séchage | Niveau de séchage | Défroissage | Anti froissage |
| Coton extra sec | ✓ | ✓ | ✓ | X | ✓ | ✓ | ✓ |
| Coton prêt à ranger | ✓ | ✓ | ✓ | X | ✓ | ✓ | ✓ |
| Coton prêt à repasser | ✓ | ✓ | ✓ | X | ✓ | ✓ | ✓ |
| Synthétique prêt à ranger | ✓ | ✓ | ✓ | X | ✓ | ✓ | ✓ |
| Synthétique prêt à repasser | ✓ | ✓ | ✓ | X | ✓ | ✓ | ✓ |
| Délicat | ✓ | ✓ | ✓ | X | X | ✓ | ✓ |
| Minuterie Séchage | ✓ | ✓ | ✓ | ✓ | X | X | ✓ |
| Coton Bébé | ✓ | ✓ | ✓ | X | ✓ | ✓ | ✓ |
| Couette | ✓ | ✓ | ✓ | X | X | ✓ | ✓ |
| Vêtements de sport | ✓ | ✓ | ✓ | X | ✓ | ✓ | ✓ |
| Mixte | ✓ | ✓ | ✓ | X | ✓ | ✓ | ✓ |
| Rafraîchissement de la laine | ✓ | ✓ | ✓ | X | X | X | ✓ |
| Rafraîchissement | ✓ | ✓ | ✓ | ✓ | X | X | ✓ |
| Express 34' | ✓ | ✓ | ✓ | X | X | X | ✓ |
| Chemises 20' | ✓ | ✓ | ✓ | X | X | X | ✓ |
| X | Sélection impossible | | | | | | |
| ✓ | Sélection possible | | | | | | |

6. NETTOYAGE ET ENTRETIEN

IMPORTANT : N'utilisez pas de produits chimiques industriels pour nettoyer votre sèche-linge. N'utilisez pas un sèche-linge qui a été nettoyé avec des produits chimiques industriels.

6.1. Nettoyage des filtres à peluches

IMPORTANT : N'OUBLIEZ PAS DE NETTOYER LES FILTRES À PELUCHES APRÈS CHAQUE UTILISATION.

Pour nettoyer les filtres à peluches :

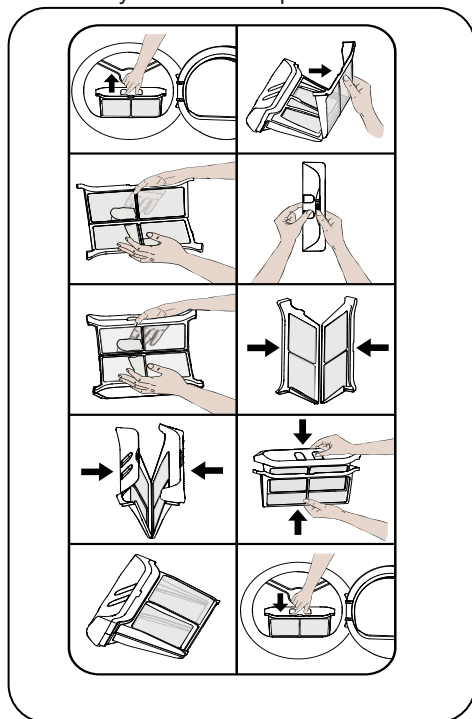

1. Ouvrez le hublot de chargement.
2. Tirez les filtres à peluches vers le haut pour le retirer.
3. Ouvrir le filtre extérieur
4. Nettoyez le filtre extérieur avec vos mains ou en utilisant un chiffon doux.
5. Ouvrez le filtre intérieur
6. Nettoyez le filtre intérieur avec vos mains ou en utilisant un chiffon doux
7. Fermez les filtres et ajustez les crochets
8. Placer le filtre intérieur à l'intérieur du

filtre extérieur

9. Nettoyage du filtre à peluches

Après une certaine période d'utilisation du Sèche-linge, si vous remarquez la présence d'une couche pouvant obstruer la surface du filtre, lavez le filtre avec de l'eau tiède pour éliminer cette couche. Séchez soigneusement le filtre avant de le réinstaller.

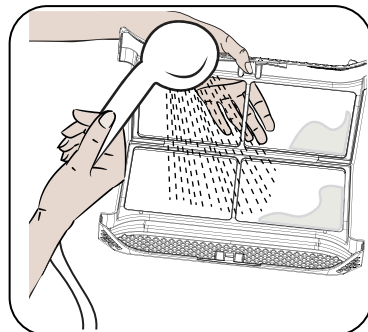

6.2. Vidange du réservoir d'eau

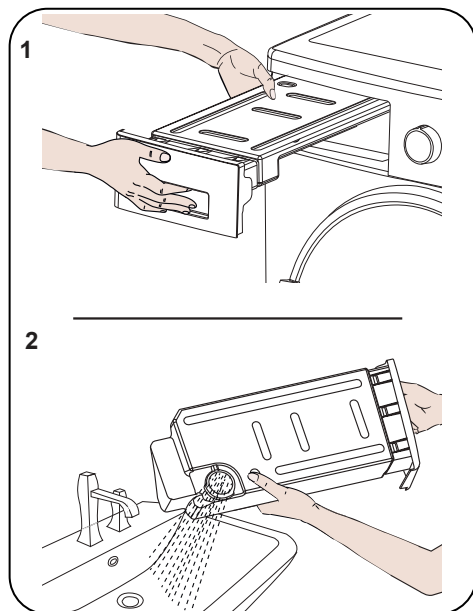

1. Tirez le couvercle du tiroir et sortez délicatement le réservoir.
2. Vidangez l'eau du réservoir.
3. En cas d'accumulation de peluches sur le capuchon de décharge du réservoir, nettoyez avec de l'eau.

4. Réinstallez le réservoir d'eau.

IMPORTANT : Ne retirez jamais le réservoir d'eau lorsque le programme est en cours d'exécution. L'eau condensée dans le réservoir d'eau n'est pas propre à la consommation humaine.

IMPORTANT : N'OUBLIEZ PAS DE VIDANGER LE RÉSERVOIR D'EAU APRÈS CHAQUE UTILISATION.

«Pour les sèche-linges d'une capacité de 10/11/12 kg, fournis avec un kit de tuyau de vidange directe ;

Si le réservoir d'eau se remplit lors du déroulement du programme, le bouton d'avertissement s'allume et la machine passe en mode veille. Dans ce cas, vous devez vider le réservoir d'eau et appuyer sur le bouton « Start/Stop » pour relancer le programme. Lorsque le réservoir d'eau est vidé, le témoin d'avertissement s'éteint et le programme reprend.

Pendant les périodes de fonctionnement, il est recommandé d'utiliser un tuyau de vidange directe pour contourner cet avertissement.

6.3. Nettoyage de l'échangeur de chaleur

IMPORTANT : Nettoyez l'échangeur de chaleur lorsque le message d'avertissement « Nettoyage de l'échangeur de chaleur » s'affiche.

IMPORTANT : MÊME SI LE « VOYANT D'AVERTISSEMENT DE NETTOYAGE DE L'ÉCHANGEUR DE CHALEUR » N'EST PAS ALLUMÉ : NETTOYEZ L'ÉCHANGEUR DE CHALEUR APRÈS CHAQUE 30 PROCESSUS DE SÈCHE-LINGE UNE FOIS PAR MOIS.

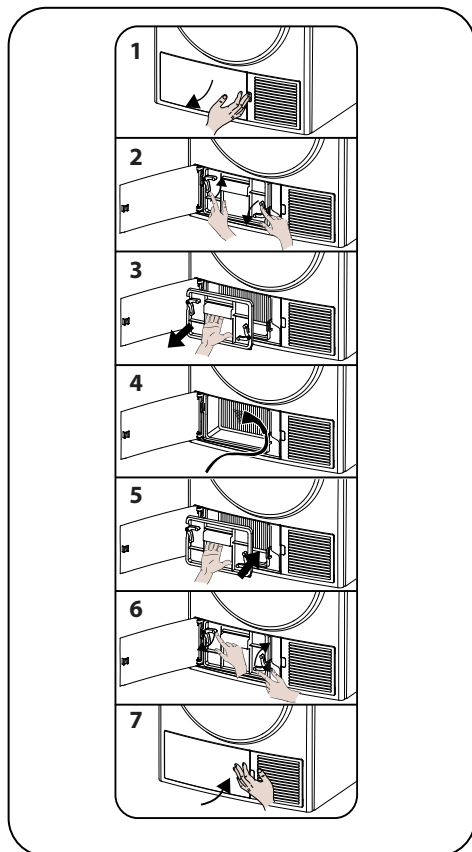

À la fin du processus de séchage, ouvrez le hublot de chargement et attendez qu'il refroidisse.

1. Ouvrez le couvercle de la plaque de protection comme indiqué.

2. Débloquez le couvercle de l'échangeur en tournant dans le sens indiqué par les flèches.

3. Retirez l'échangeur de chaleur comme indiqué.
4. Nettoyez la surface avant de l'échangeur comme indiqué.
5. Placez l'échangeur comme indiqué.
6. Bloquez le couvercle de l'échangeur en tournant dans le sens indiqué par les flèches.
7. Fermez la plaque de protection comme indiqué.

⚠️ AVERTISSEMENT : NE PAS NETTOYER À MAINS NUES CAR LES AILETTES DE L'ÉCHANGEUR SONT TRANCHANTES. VOUS RISQUERIEZ DE VOUS BLESSER LES MAINS.

6.4. Nettoyage du capteur d'humidité

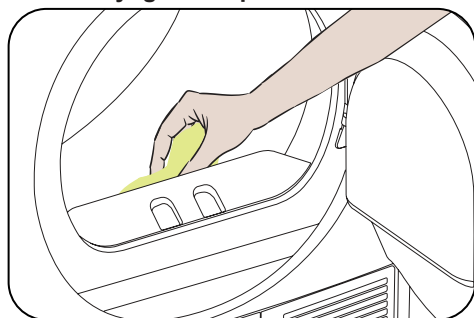

À l'intérieur de la machine se trouvent des capteurs d'humidité qui détectent si le linge est sec ou non.

Pour nettoyer les capteurs :

1. Ouvrez le hublot de chargement de la machine.
2. Si la machine est encore chaude en raison du processus de séchage, attendez qu'elle refroidisse.
3. A l'aide d'un chiffon doux imbibé de vinaigre blanc, essuyez les surfaces métalliques du capteur et séchez-les.

🚫 IMPORTANT : NETTOYEZ LES SURFACES MÉTALLIQUES DU CAPTEUR 4 FOIS PAR AN.

🚫 IMPORTANT : Évitez de nettoyer les surfaces métalliques du capteur à l'aide d'outils métalliques.

⚠️ AVERTISSEMENT : En raison du risque d'incendie et d'explosion, n'utilisez pas de solutions, de produits de nettoyage ou de produits similaires lors du nettoyage des capteurs.

6.5. Nettoyage de la surface interne du hublot de chargement

⚠️ IMPORTANT : N'OUBLIEZ PAS DE NETTOYER LA SURFACE INTÉRIEURE DU HUBLOT DE CHARGEMENT APRÈS CHAQUE PROCESSUS DE SÉCHAGE.

Ouvrez le hublot de chargement du sèche-linge et nettoyez toutes les surfaces intérieures et le joint d'étanchéité à l'aide d'un chiffon doux et humide.

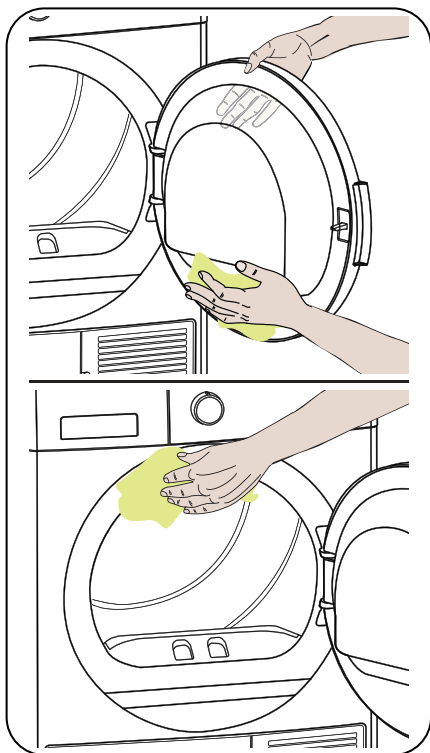

7. BRUIT DE LA MACHINE

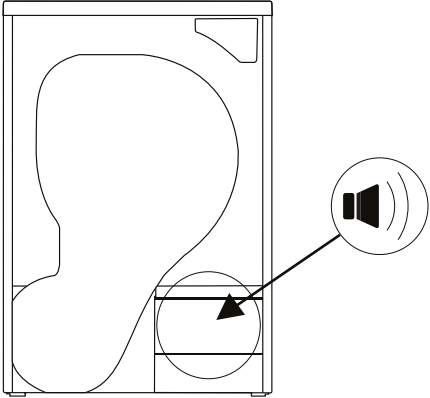
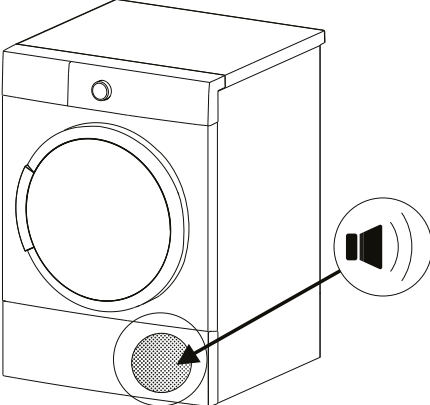
| SOURCE DE BRUIT | DÉFINITION |
|---|---|
|  A line drawing of a washing machine drum. A circular callout containing a speaker icon is connected by an arrow to a smaller circular callout that points to the pump area at the bottom of the drum. | <p>Bruit de la pompe</p> <p>La pompe est activée lorsque la machine commence à fonctionner et à certains intervalles au cours du fonctionnement. Il est normal d'entendre le bruit de la pompe et de l'eau pendant ce processus.</p> |
|  A line drawing of a front-loading washing machine. A circular callout containing a speaker icon is connected by an arrow to a smaller circular callout that points to the compressor area at the bottom front of the machine. | <p>Bruit du compresseur</p> <p>Il est normal d'entendre un bruit métallique provenant du compresseur de temps à autre au cours du fonctionnement de la machine.</p> |

8. CARACTÉRISTIQUES TECHNIQUES

| | |
|-------------------------------------|----------------------------|
| Marque | SHARP |
| Nom du modèle | KD-NHH2S7GW2-FR |
| Hauteur | Min: 845 mm / Max: 855 mm* |
| Largeur | 596 mm |
| Profondeur | 639 mm |
| Capacité (max.) | 12 kg** |
| Poids net (avec porte en plastique) | 47,2 kg |
| Poids net (avec porte en verre) | 48,7 kg |
| Tension | 220-240 V |
| Puissance | 1000 W |

*Hauteur min. : Hauteur avec pieds réglables non utilisés. Hauteur max. : Hauteur avec pieds réglables en extension maximale.

**Poids du linge sec avant le lavage.

 **IMPORTANT** : Afin d'améliorer la qualité du sèche-linge, les spécifications techniques peuvent subir des modifications sans préavis.

 **IMPORTANT** : Les valeurs déclarées ont été obtenues en laboratoire conformément aux normes en vigueur. Ces valeurs peuvent varier en fonction des conditions environnementales et de l'utilisation du sèche-linge.

 **ATTENTION** :

1. Pour des raisons de sécurité, la législation impose un local d'au moins 1 m³ par 8 g de fluide frigorigène pour ces équipements. Pour 110 g de propane, la taille minimale autorisée de la pièce serait de 13,75 m³.

2. Liquide de refroidissement : risque d'incendie/risque d'empoisonnement/risque de dommages matériels et d'endommagement de l'appareil. L'appareil contient du réfrigérant R290 qui, bien que respectueux de l'environnement, est inflammable. Le fait de ne pas les jeter correctement peut entraîner un incendie ou un empoisonnement. Jetez l'appareil de manière appropriée et n'endommagez pas les conduites du circuit frigorifique.

- Type de réfrigérant : R290
- Quantité de gaz : 110 g
- ODP (potentiel d'appauvrissement de la couche d'ozone) : 0
- GWP (potentiel de réchauffement de la planète) : 3

1. Risque d'incendie ou d'explosion. Retirez les briquets et les allumettes des poches.
2. Ne placez pas la sèche-linge près d'un feu ouvert ou d'une source d'inflammation.

9. DÉPANNAGE

Votre sèche-linge est équipé de systèmes qui effectuent en permanence des contrôles pendant le processus de séchage pour prendre les mesures nécessaires et vous avertir en cas de dysfonctionnement.

⚠ AVERTISSEMENT : Si le problème persiste même après avoir appliqué les étapes de cette section, veuillez contacter votre revendeur ou le service après-vente. N'essayez jamais de réparer un produit non fonctionnel.

| PROBLÈME | RAISON | SOLUTION |
|--|---|--|
| Le processus de séchage est très long. | La surface du filtre à peluches est peut-être bouchée. | Lavez le filtre à l'eau tiède. |
| | L'échangeur de chaleur est peut-être bouché. | Nettoyez l'échangeur de chaleur |
| | Les grilles de ventilation situées à l'avant de la machine sont peut-être fermées. | Ouvrez les portes/fenêtres pour éviter que la température ambiante n'augmente trop. |
| | Il y a peut-être une couche de calcaire sur le capteur d'humidité. | Nettoyez le capteur d'humidité. |
| | Il y a peut-être trop de linge dans le sèche-linge (surcharge). | Ne surchargez pas le sèche-linge. |
| | Le linge n'a peut-être pas suffisamment été essoré. | Sélectionnez une vitesse d'essorage plus élevée sur votre lave-linge. |
| Le linge sort humide à la fin du processus de séchage. | ⚠ Le linge qui sort chaud à la fin du processus de séchage est généralement plus humide. | |
| | Le programme utilisé n'est peut-être pas adapté au type de linge. | Vérifiez les étiquettes d'entretien des articles de linge, sélectionnez un programme adapté au type de linge. Vous pouvez aussi utiliser les programmes avec choix de la durée de séchage. |
| | La surface du filtre à peluches est peut-être bouchée. | Lavez le filtre à l'eau tiède. |
| | L'échangeur de chaleur est peut-être bouché. | Nettoyez l'échangeur de chaleur |
| | Il y a peut-être trop de linge dans le sèche-linge (surcharge). | Ne surchargez pas le sèche-linge. |
| | Le linge n'a peut-être pas suffisamment été essoré. | Sélectionnez une vitesse d'essorage plus élevée sur votre lave-linge. |
| Le sèche-linge ne peut pas être ouvert ou le programme ne peut pas être lancé. Le sèche-linge ne s'active pas lors du réglage. | Le sèche-linge n'est peut-être pas branché. | Assurez-vous que la fiche est bien insérée dans la prise. |
| | La porte de chargement est peut-être ouverte. | Assurez-vous que la porte de chargement est correctement fermée. |
| | Vous n'avez peut-être pas choisi un programme ou appuyé sur la touche Départ/Pause. | Vérifiez que le programme a été réglé et que le sèche-linge n'est pas en mode Veille (Pause). |
| | La sécurité enfant est peut-être active. | Désactivez la sécurité enfant. |

| PROBLÈME | RAISON | SOLUTION |
|--|---|---|
| Le programme a été interrompu sans raison. | La porte de chargement n'est peut-être pas correctement fermée. | Assurez-vous que la porte de chargement est correctement fermée. |
| | Il y a peut-être eu une panne de courant. | Appuyez sur la touche Départ/ Pause pour lancer le programme. |
| | Le réservoir d'eau est peut-être plein. | Videz le réservoir d'eau. |
| Les vêtements ont rétréci, sont plissés ou abimés. | Le programme utilisé n'est peut-être pas adapté au type de linge. | Vérifiez les étiquettes d'entretien des articles de linge, sélectionnez un programme adapté au type de linge. |
| Fuite d'eau par la porte de chargement. | Des peluches peuvent s'être accumulées sur les surfaces intérieures de la porte de chargement et sur les surfaces du joint de la porte de chargement. | Nettoyez les surfaces intérieures de la porte de chargement et les surfaces du joint de la porte de chargement. |
| La porte de chargement s'ouvre toute seule. | La porte de chargement n'est peut-être pas correctement fermée. | Poussez la porte de chargement jusqu'à ce que vous entendiez un bruit indiquant la fermeture. |
| Le symbole d'avertissement du réservoir d'eau est allumé/clignote. | Le réservoir d'eau est peut-être plein. | Videz le réservoir d'eau. |
| | Le tuyau d'évacuation de l'eau est peut-être plié. | Si le produit est raccordé directement à la sortie d'eau, vérifiez le tuyau d'évacuation de l'eau. |
| Le symbole d'avertissement de nettoyage de l'échangeur de chaleur est allumé. | L'échangeur de chaleur est peut-être sale. | Nettoyez l'échangeur de chaleur. |
| Le symbole d'avertissement de nettoyage du filtre est allumé. | La filtre à peluches est peut-être sale. | Nettoyez le filtre. |
| | Le logement du filtre est peut-être bouché par des peluches. | Nettoyez le support du filtre. |
| | Quelque chose provoque peut-être une obstruction à la surface du filtre à peluches. | Lavez le filtre à l'eau tiède. |
| Les symboles d'avertissement de nettoyage du filtre et de l'échangeur de chaleur sont allumés. | Le logement du filtre est peut-être bouché par des peluches. | Nettoyez le support du filtre. |
| | Quelque chose provoque peut-être une obstruction à la surface du filtre à peluches. | Lavez le filtre à l'eau tiède. |
| | L'échangeur de chaleur est peut-être bouché. | Nettoyez l'échangeur de chaleur. |
| Le programme ne peut pas être lancé et le voyant d'avertissement du filtre clignote. | Le filtre n'est peut-être pas en place. | Remplacez le filtre. |
| | Le voyant d'avertissement du filtre clignote bien que le filtre soit en place. | Appelez le service technique. |

10. AVERTISSEMENTS AUTOMATIQUES DE DÉFAILLANCE ET QUE FAIRE

Votre Sèche-linge est équipé d'un système de détection de défauts intégré. Ils sont indiqués par une combinaison de voyants lumineux clignotants. Les codes de problèmes les plus courants sont décrits ci-dessous.

| Code d'erreur | Solution |
|---|---|
| E00 | Contactez le centre de service agréé le plus proche. |
| E03 /  | Videz le réservoir d'eau, si le problème n'est pas résolu, contactez le centre de service agréé le plus proche. |
| E04 | Contactez le centre de service agréé le plus proche. |
| E05 | Contactez le centre de service agréé le plus proche. |
| E06 | Contactez le centre de service agréé le plus proche. |
| E07 | Contactez le centre de service agréé le plus proche. |
| E08 | Il peut y avoir des fluctuations de tension sur le réseau. Attendez jusqu'à ce que la tension soit adaptée à la plage de travail. |

11. INFORMATIONS SUR LA PROTECTION DE L'ENVIRONNEMENT ET L'EMBALLAGE

11.1. Informations sur l'emballage

L'emballage de ce produit est fabriqué à base de matériaux recyclables. Ne jetez pas l'emballage au même endroit que les déchets ménagers ou d'autres déchets. Veuillez plutôt le déposer dans un point de collecte des emballages défini par votre autorité locale.

12. DESCRIPTION DE L'ÉTIQUETTE ÉNERGÉTIQUE ET ÉCONOMIE D'ÉNERGIE

12.1. Étiquetage énergétique

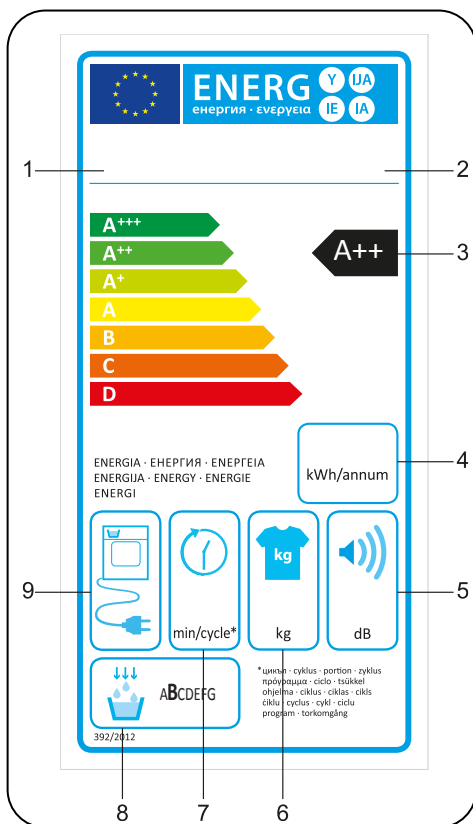

1. Marque déposée
2. Modèle
3. Classe énergétique
4. Consommation annuelle d'énergie
5. Émission de bruit lors du séchage
6. Capacité de séchage du linge
7. Durée du cycle de séchage Coton prêt à ranger
8. Classe d'efficacité de condensation
9. Technologie de la machine

12.2. Efficacité énergétique

- Vous pouvez faire fonctionner le sèche-linge à pleine capacité, mais assurez-vous qu'il n'est pas en surcharge.
- Lors du lavage du linge, la vitesse d'essorage doit être la plus élevée possible. Cela raccourcit le temps de séchage et réduit la consommation d'énergie.
- Assurez-vous de sécher le linge de même type.
- Respectez les recommandations du manuel de l'utilisateur relatives à la sélection des programmes.
- Pour la circulation de l'air, prévoyez un dégagement suffisant à l'avant et à l'arrière de la machine. Ne couvrez pas les grilles à l'avant de la machine.
- Sauf si nécessaire, n'ouvrez pas la porte de la machine lors du séchage. Si vous devez l'ouvrir, ne la gardez pas ouverte pendant longtemps.
- N'ajoutez pas de linge supplémentaire (mouillé) pendant le processus de séchage.
- Les poils et les peluches qui se détachent du linge et se regroupent dans l'air sont collectés par les « filtres à peluches ». Assurez-vous de nettoyer les filtres avant et après chaque utilisation.
- Pour les modèles avec pompe à chaleur, assurez-vous de nettoyer l'échangeur de chaleur au moins une fois par mois ou après chaque 30 utilisations.
- Lors du processus de séchage, l'environnement dans lequel le sèche-linge est installé doit être bien ventilé.

| FICHE DU PRODUIT | |
|---|-----------------|
| Conforme à la réglementation de la commission déléguée (UE) No 392/2012 | |
| Nom du fournisseur ou marque déposée | SHARP |
| Nom du modèle | KD-NHH2S7GW2-FR |
| Capacité de charge (kg) | 12 |
| Type de Sèche-linge | Pompe à chaleur |
| Classe d'efficacité énergétique ⁽¹⁾ | A++ |
| Consommation énergétique annuelle (kWh) ⁽²⁾ | 326 |
| Automatique ou Non automatique | Automatique |
| Consommation énergétique du programme coton standard à charge pleine (kWh) | 2,81 |
| Consommation énergétique du programme coton standard à charge partielle (kWh) | 1,39 |
| Consommation énergétique du mode arrêt du programme Coton standard à pleine charge P_o (W) | 0,5 |
| Consommation énergétique du mode Sous tension du programme Coton standard à pleine charge P_t (W) | 1 |
| Durée du mode Sous tension (min.) | s/o |
| Programme Coton standard ⁽³⁾ | |
| Durée du programme Coton standard à pleine charge, T_{sec} (min.) | 356 |
| Durée du programme Coton standard à charge partielle, $T_{demi-sec}$ (min.) | 171 |
| Durée pondérée du programme Coton standard à pleine charge et à charge partielle (T_t) | 254 |
| Classe d'efficacité de condensation ⁽⁴⁾ | B |
| Efficacité moyenne de condensation du programme Coton standard à pleine charge, C_{sec} | 81% |
| Efficacité moyenne de condensation du programme Coton standard à charge partielle, $C_{demi-sec}$ | 81% |
| Efficacité de condensation pondérée du programme Coton standard à pleine charge et à charge partielle C_t | 81% |
| Niveau de puissance acoustique du programme Coton standard à pleine charge ⁽⁵⁾ | 65 |
| Intégré | Non |

(1) Échelle de A+++ (plus efficace) à D (moins efficace)

(2) Consommation d'énergie basée sur 160 cycles de séchage du programme Coton standard à pleine charge et à charge partielle, et sur la consommation des modes de consommation réduite. La consommation énergétique réelle par cycle dépend de l'utilisation de l'appareil.

(3) Le « programme Coton prêt à ranger » utilisé à pleine charge et à charge partielle est le programme de séchage standard auquel se rapportent les informations sur l'étiquette et sur la fiche, notamment qu'il convient au séchage du linge en coton humide normal et est le plus efficace en termes de consommation d'énergie pour le coton.

(4) Échelle de G (moins efficace) à A (plus efficace)

(5) Valeur moyenne pondérée - L wA exprimée en dB(A) re 1 pW



Service & Support

Visit Our Website

sharphomeappliances.com

SHARP

Be Original.

52479562-230904-00