

DAEWOO

FR Lave-vaisselle / Manuel d'utilisation

Informations techniques de votre appareil: **DFFA1DW45E52-FR**

No de série no --820464.....

- Liste des pièces détachées
- Schéma électrique
- Manuel de service

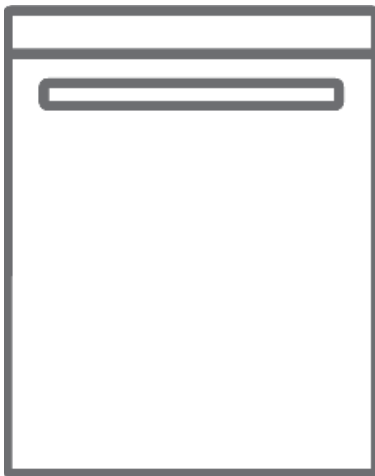

DFFA1DW45E52-FR

Merci d'avoir choisi ce produit.

Ce manuel d'instructions contient des informations importantes sur la sécurité et des instructions destinées à vous aider dans l'utilisation et l'entretien de votre appareil.

Prenez le temps de lire ce manuel d'instructions avant d'utiliser votre appareil et conservez ce document pour toute référence ultérieure.





 Icône 	 Type 	 Signification
	 AVERTISSEMENT 	Blessures graves ou décès
	 RISQUE D'ÉLECTROCUTION 	Tension dangereuse
	 TIRER 	Avertissement : Risque d'incendie / matériaux inflammables
	 ATTENTION 	Blessures de l'utilisateur ou dommages matériels.
	 IMPORTANT/REMARQUE 	Utilisation correcte du système

TABLE DES MATIÈRES

1 INSTRUCTIONS DE SÉCURITÉ	1
1.1 Avertissements généraux de sécurité.....	1
1.2 Avertissements d'installation.....	2
1.3 Durant l'utilisation.....	3
2 INSTALLATION	6
2.1 Positionnement de l'appareil.....	6
2.2 Raccordement en eau.....	6
2.3 Tuyau d'arrivée d'eau.....	6
2.4 Tuyau de vidange.....	7
2.5 . Raccordement électrique.....	7
2.6 Installation encastrée de l'appareil.....	8
3 SPÉCIFICATIONS TECHNIQUES	9
3.1 Apparence générale.....	9
3.2 Spécifications techniques.....	9
4 AVANT D'UTILISER L'APPAREIL	11
4.1 Préparer votre lave-vaisselle pour la première utilisation.....	11
4.2 Utilisation de sel (SI DISPONIBLE).....	11
4.3 Remplissage du sel (SI DISPONIBLE).....	11
4.4 Bandelette d'essai.....	12
4.5 Tableau de dureté de l'eau.....	12
4.6 Système adoucisseur.....	12
4.7 Réglages.....	12
4.8 Utilisation du détergent.....	13
4.9 Remplissage du détergent.....	13
4.10 Utilisation de détergents combinés.....	13
4.11 Utilisation de liquide de rinçage.....	13
4.12 Remplissage et réglage du liquide de rinçage.....	13
5 CHARGEMENT DE VOTRE LAVE-VAISSELLE	15
5.1 Recommandations.....	15
5.2 Chargements alternatifs du panier.....	18
6 TABLEAU DES PROGRAMMES	19
7 PANNEAU DE COMMANDE (THE CONTROL PANEL)	20
7.1 Modification d'un programme.....	21
7.2 Annulation d'un programme (Cancelling a Programme).....	21
7.3 Mettre la machine hors tension (Switching the Machine Off).....	22
8 NETTOYAGE ET ENTRETIEN	23
8.1 Filtres.....	23
8.2 Bras pulvérisateurs.....	23
8.3 Pompe de vidange.....	24
9 DÉPANNAGE	25

1 INSTRUCTIONS DE SÉCURITÉ

1.1 Avertissements généraux de sécurité

- Lisez ces instructions attentivement avant d'utiliser votre appareil, et conservez ce manuel pour toute référence ultérieure.

 Vérifiez l'emballage de votre appareil avant l'installation et la surface extérieure de l'appareil une fois que l'emballage a été retiré. N'utilisez pas l'appareil s'il semble endommagé ou si l'emballage a été ouvert.

- Les matériaux d'emballage protègent votre appareil contre tout dommage qui pourrait se produire pendant le transport. Les matériaux d'emballage sont respectueux de l'environnement, car ils sont recyclables. L'utilisation de matériaux recyclés permet de réduire la consommation de matières premières et diminue la production de déchets.

 Cet appareil peut être utilisé par des enfants de plus de 8 ans et des personnes aux capacités physiques, sensorielles ou mentales réduites ou manquant d'expérience et de connaissances s'ils sont supervisés ou s'ils ont reçu des instructions concernant l'utilisation de cet appareil en toute sûreté et comprennent les risques courus. Ne permettez pas aux enfants de jouer avec l'appareil.

 Retirez l'emballage gardez-le hors de portée des enfants.

 Gardez les enfants éloignés des détergents et liquides de rinçage.

 Il peut y avoir des résidus laissés dans l'appareil après le lavage. Gardez les enfants loin de l'appareil lorsqu'il est ouvert.

1.2 Avertissements d'installation

- Choisissez un emplacement adapté et sûr pour installer l'appareil.
- N'utilisez que des pièces de rechange originales avec cet appareil .

 Débranchez l'appareil avant l'installation.

 Votre appareil ne peut être installé que par un agent de service autorisé. Une installation par une personne autre qu'un agent autorisé peut entraîner l'annulation de votre garantie.

 Assurez-vous que le système de fusible électrique intérieur est relié conformément aux règles de sécurité.

 Tous les raccordements électriques doivent correspondre aux valeurs de la plaque.

 Assurez-vous que l'appareil n'est pas au-dessus du câble d'alimentation électrique.

 N'utilisez jamais de rallonge ou de multiprise pour effectuer le raccordement.

 La prise doit être accessible après l'installation de l'appareil.

- Après l'installation, faites tourner l'appareil à vide pour la première fois.

 L'appareil ne doit pas être branché durant le positionnement.

 Utilisez toujours la fiche fournie avec votre appareil.

 Si le câble électrique est endommagé, il ne peut être remplacé que par un électricien qualifié.

- Connectez le tuyau directement sur le robinet d'alimentation en eau. La pression fournie par le robinet doit être d'au moins 0,03 MPa et d'au plus 1 MPa. Si la pression est supérieure à 1 MPa, une soupape de décharge de pression doit être montée au niveau du raccordement.

1.3 Durant l'utilisation

- Cet appareil est conçu pour une utilisation domestique, ne l'utilisez pas à d'autres fins. Une utilisation commerciale annulera la garantie.

 Ne montez pas et ne placez rien sur la porte ouverte du lave-vaisselle.

 Utilisez uniquement des détergents et produits de rinçage produits

spécialement pour les lave-vaisselle. Notre entreprise n'est pas responsable des dommages qui peuvent survenir en raison d'une mauvaise utilisation.

 Ne buvez pas l'eau de l'appareil.

 Ne placez pas d'agents chimiques de dissolution dans la section lavage de l'appareil, cela pouvant poser un risque d'explosion.

- Vérifiez la résistance à la chaleur des objets en plastique avant de les laver dans l'appareil.

 Ne placez dans l'appareil que des objets qui conviennent au lavage, et veillez à ne pas trop remplir les paniers.

 N'ouvrez pas la porte pendant que l'appareil est en marche, de l'eau chaude pourrait se répandre. Des dispositifs de sécurité assurent que l'appareil s'arrête si la porte est ouverte.

 La porte de l'appareil ne doit pas être laissée ouverte. Cela pourrait provoquer des accidents.

 Placez les couteaux et autres objets pointus dans le panier à couverts en plaçant la lame vers le bas.

 Pour les modèles avec système d'ouverture de porte automatique, lorsque l'option d'économie d'énergie est active, la porte s'ouvre à la fin d'un programme. Pour éviter d'endommager votre lave-vaisselle, ne tentez pas de fermer la porte pendant une minute après l'avoir ouverte. Pour un séchage efficace, gardez la porte ouverte pendant 30 minutes après la fin d'un programme. Ne restez pas devant la porte lorsque le signal d'ouverture automatique est audible.

 Dans le cas d'un défaut de fonctionnement, la réparation ne doit être effectuée que par une société

de service autorisée, sans quoi la garantie sera annulée.

 Avant les travaux de réparation, l'appareil doit être déconnecté du réseau. Ne tirez pas sur le câble pour débrancher l'appareil. Fermez le robinet d'eau.

 Le fonctionnement à basse tension entraînera une baisse des niveaux de performance.

 Pour plus de sécurité, débranchez la fiche une fois qu'un programme est terminé.

 Pour éviter toute électrocution, ne débranchez pas l'appareil avec des mains mouillées.

 Tirez sur la fiche pour débrancher l'appareil du secteur, jamais sur le cordon.

2 INSTALLATION

2.1 Positionnement de l'appareil

Lors du positionnement de l'appareil, placez-le dans une zone où les plats peuvent être facilement chargés et déchargés. Ne mettez pas l'appareil dans une zone où la température ambiante est inférieure à 0°C.

Lisez tous les avertissements situés sur l'emballage avant de retirer l'emballage et de positionner l'appareil.

Positionnez l'appareil près d'un robinet d'eau et d'une conduite d'évacuation. Prenez en compte le fait que les raccordements ne seront pas modifiés une fois que l'appareil sera en place.

Ne prenez pas l'appareil par sa porte ou par un panneau.

Laissez une distance suffisante autour de l'appareil pour permettre la facilité de déplacement lors du nettoyage.

 Veillez à ce que les tuyaux d'arrivée d'eau et de sortie d'eau ne soient pas pressés ou piégés, et que l'appareil ne repose pas sur son câble électrique lors du positionnement.

Ajustez les pieds pour que l'appareil soit de niveau et équilibré. L'appareil doit être placé sur un terrain plat, sans quoi il sera instable et la porte de l'appareil ne se fermera pas correctement.

2.2 Raccordement en eau

Nous vous conseillons de monter un filtre sur votre alimentation d'entrée d'eau afin d'éviter d'endommager votre appareil en raison de la contamination (sable, rouille, etc.) de la plomberie intérieure. Cela permettra également d'éviter le jaunissement et la formation de dépôts après le lavage.

Notez le marquage sur le tuyau d'arrivée d'eau !

Si les modèles sont marqués avec 25°C, la température de l'eau peut être de max.

25°C (eau froide).

Pour tous les autres modèles :

Eau froide préférée ; température max. de l'eau chaude : 60°C.

2.3 Tuyau d'arrivée d'eau





 **AVERTISSEMENT** : Utilisez le tuyau d'arrivée d'eau fourni avec votre appareil, n'utilisez pas le tuyau d'un ancien appareil.

 **AVERTISSEMENT** : Faites couler l'eau à travers le nouveau tuyau avant de le raccorder.

 **AVERTISSEMENT** : Connectez le tuyau directement sur le robinet d'alimentation en eau. La pression fournie par le robinet doit être d'au moins 0,03 MPa et d'au plus 1 MPa. Si la pression est supérieure à 1 MPa, une soupape de décharge de pression doit être montée au niveau du raccordement.

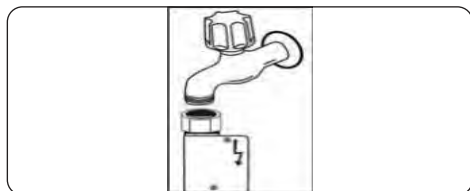
 **AVERTISSEMENT** : Une fois que les raccordements sont faits, ouvrez le robinet complètement et vérifiez les éventuelles fuites d'eau. Éteignez toujours le robinet d'arrivée d'eau quand un programme de lavage est terminé.



 Un système anti-débordement Aquastop est utilisé dans certains modèles. Ne l'endommagez pas et ne le laissez pas être endommagé ou tordu.

2.4 Tuyau de vidange

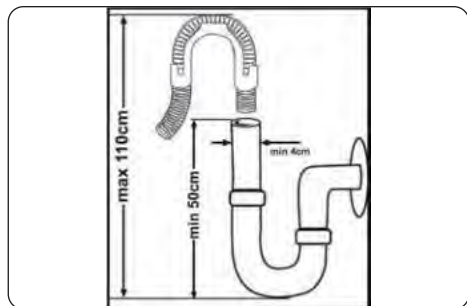



Raccordez le tuyau d'évacuation de l'eau directement à un trou d'évacuation de l'eau ou au siphon d'évacuation d'un évier. Ce raccordement doit être au minimum à 50 cm et au maximum à 110 cm du sol sur lequel est placé le lave-vaisselle.



 **IMPORTANT** : Les objets ne seront pas lavés correctement si un tuyau d'évacuation de plus de 4 m est utilisé.



2.5 . Raccordement électrique

 **AVERTISSEMENT** : Votre appareil est réglé pour utiliser une alimentation 220-240 V. Si la tension dans votre région est de 110 V, connectez un transformateur 110/220V de puissance 3000 W sur la connexion électrique.

  **Reliez le produit à une prise de terre protégée par un fusible conforme avec les valeurs du tableau « Spécifications techniques ».**

  **La fiche de terre de l'appareil doit être connecté à une prise reliée à la terre fournissant un courant et une tension adaptés.**

  **En l'absence d'installation mise à la terre, un électricien agréé doit procéder à une installation mise à la terre. En cas d'utilisation sans mise à la terre, notre entreprise ne saurait être responsable de toute perte d'usage pouvant se présenter.**

  **La fiche de cet appareil peut incorporer un fusible de 13 A en fonction du pays cible. (Par exemple Royaume-Uni, Arabie Saoudite)**

2.6 Installation encastrée de l'appareil

Si vous souhaitez adapter votre appareil sous un comptoir, il doit y avoir suffisamment d'espace pour le faire, et la tuyauterie doit être appropriée pour cet usage (1). Si l'espace sous le comptoir est adapté pour le montage de votre appareil, retirez le plan de travail comme indiqué dans l'illustration (2).

AVERTISSEMENT : Le plan de travail sous lequel l'appareil sera placé doit être stable afin d'éviter un déséquilibre.

Le panneau supérieur du lave-vaisselle doit être enlevé pour adapter l'appareil sous le comptoir.

Pour retirer le panneau supérieur, retirez les vis qui le maintiennent, à l'arrière de l'appareil. Ensuite, poussez le panneau 1 cm de l'avant vers l'arrière et soulevez-le. Ajustez les pieds de l'appareil selon la pente du sol (3).

Montez votre appareil en le poussant sous le comptoir, en prenant soin de ne pas écraser ou tordre les tuyaux (4).

AVERTISSEMENT : Après avoir retiré le panneau supérieur de votre lave-vaisselle, l'appareil doit être placé dans un espace aux dimensions indiquées dans l'illustration ci-dessous.

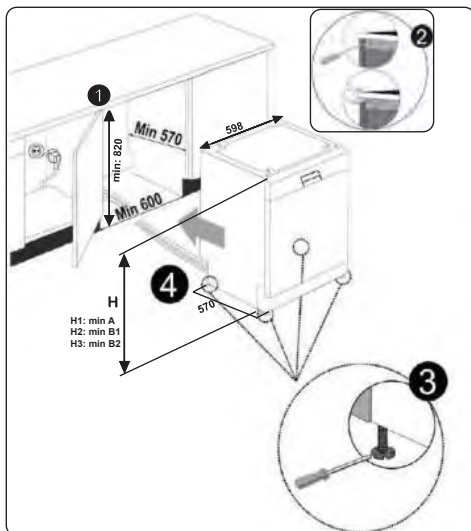

	A	B	
	Tout Produits	B ₁	B ₂
Hauteur du produit (±2 mm)	820 mm	830 mm	835 mm

A : S'il n'y a pas de feutre au-dessus du produit, vous devez prendre en compte la hauteur de ce produit.

B1 : S'il y a du feutre sur le dessus du produit avec le 2e panier, vous devez prendre en compte la hauteur de ce produit.

B2 : S'il y a du feutre sur le dessus du produit avec le 3e panier, vous devez prendre en compte la hauteur de ce produit.

3 SPÉCIFICATIONS TECHNIQUES

3.2 Spécifications techniques

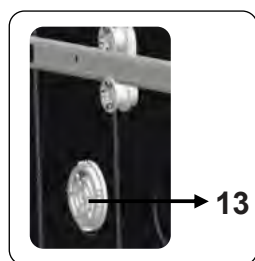
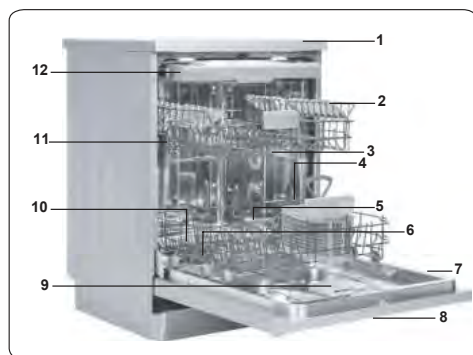

3.1 Apparence générale

1. Surface de travail
2. Panier supérieur avec grilles
3. Bras de lavage supérieur
4. Panier inférieur
5. Bras de lavage inférieur
6. Filtres
7. Plaque signalétique
8. Panneau de commandes
9. Distributeur de détergent et de liquide de rinçage
10. Panier à couverts
11. Distributeur de sel
12. Système de loquet de la piste du panier supérieur

13. Unité de turbo-séchage : Ce système améliore les performances de séchage de votre vaisselle.

Capacité	15 couverts
Dimensions	
Hauteur	850 (mm)
Largeur	598 (mm)
Profondeur	598 (mm)
Poids net	49,500 kg
Tension/Fréquence de fonctionnement	220-240 V 50 Hz
Total, effectif actuel	10 (A)
Puissance totale	1900 (W)
Pression d'alimentation en eau	Maximum : 1 (Mpa) Minimum : 0,03 (Mpa)

RECYCLAGE

- Certains composants de l'appareil et de l'emballage sont constitués de matériaux recyclables.
- Les plastiques sont marqués avec les abréviations internationales : (>PE<, >PP<, etc.)
- Les parties en carton sont constituées de papier recyclé. Elles peuvent être mises dans des contenants pour le recyclage du papier.
- Les matériaux ne convenant pas pour les déchets ménagers doivent être éliminés dans des centres de recyclage.
- Contactez un centre de recyclage pertinent pour obtenir des informations sur l'élimination des différents matériaux.

EMBALLAGE ET ENVIRONNEMENT

- Les matériaux d'emballage protègent votre appareil contre tout dommage qui pourrait se produire pendant le transport. Les matériaux d'emballage sont respectueux de l'environnement, car ils sont recyclables. L'utilisation de matériaux recyclés permet de réduire la consommation de matières premières et diminue ainsi la production de déchets.

Déclaration CE de conformité

Nous déclarons que nos produits répondent aux Directives, Décisions et Réglementations Européennes applicables et aux exigences listées dans les normes référencées.

Mise au rebut de votre ancien appareil



Ce symbole sur le produit ou sur l'emballage indique que ce produit ne doit pas être traité comme des déchets ménagers. Il doit plutôt être remis au point de ramassage

concerné, se chargeant du recyclage du matériel électrique et électronique. En vous conformant à une procédure d'enlèvement correcte du produit, vous aiderez à prévenir tout effet nuisible à l'environnement et à la santé, qu'une manipulation inappropriée pourrait autrement provoquer. Pour plus

d'informations sur le recyclage de ce produit, veuillez vous renseigner auprès de votre mairie, votre service d'élimination des déchets ménagers ou du magasin où vous avez acheté le produit.

4 AVANT D'UTILISER L'APPAREIL

4.1 Préparer votre lave-vaisselle pour la première utilisation

- Veuillez vérifier que les alimentations en eau et en électricité correspondent aux valeurs indiquées dans les instructions d'installation de l'appareil.
- Enlevez tous les matériaux d'emballage de l'intérieur de l'appareil.
- Réglez le niveau d'adoucisseur d'eau.
- Remplissez le compartiment à liquide de rinçage.

4.2 Utilisation de sel (SI DISPONIBLE)

Pour que le lavage s'effectue correctement, le lave-vaisselle a besoin d'eau douce, c'est à dire peu calcaire. Sinon, des résidus de calcaire se déposeront autrement sur la vaisselle et sur l'intérieur de l'appareil. Ceci aura un impact négatif sur les performances de lavage, de séchage et de brillance de l'appareil. Lorsque de l'eau s'écoule à travers le système adoucissant, les ions constituant la dureté sont retirés de l'eau, ce qui permet à l'eau d'atteindre la douceur requise pour obtenir des résultats de lavage optimaux. Suivant le niveau de dureté de l'alimentation en eau, ces ions durcissant l'eau s'accumulent rapidement à l'intérieur du système adoucissant. Le système adoucissant doit ainsi être rafraîchi afin qu'il fonctionne aussi bien durant le prochain lavage. Pour cela, des sels de lave-vaisselle sont utilisés.

L'appareil peut uniquement utiliser du sel de lave-vaisselle spécial pour adoucir l'eau. N'utilisez pas de sels à petits grains ou en poudre, qui peuvent être facilement solubles. L'utilisation de tout autre type de sel peut endommager votre appareil.

4.3 Remplissage du sel (SI DISPONIBLE)

Pour ajouter du sel adoucisseur, ouvrez le bouchon du compartiment de sel en le faisant tourner dans le sens horaire inverse. (1) (2) Lors de la première utilisation,

remplissez le compartiment avec 1 kg de sel et d'eau (3) jusqu'à ce qu'il déborde presque. Utilisez un entonnoir (4), si disponible, pour faciliter le remplissage. Remettez le bouchon et fermez-le. Tous les 20-30 cycles, ajoutez du sel dans votre appareil jusqu'à ce que le compartiment se remplisse (env. 1 kg).

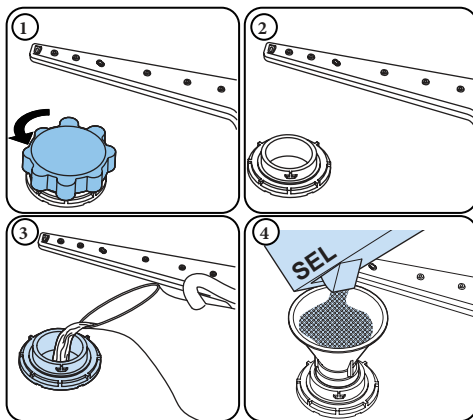











Remplissez le compartiment de sel avec de l'eau uniquement la première fois que vous remplissez le compartiment de sel.

Utilisez un sel adoucisseur spécifiquement conçu pour un usage en lave-vaisselle.

Lorsque vous démarrez votre lave-vaisselle, le compartiment de sel est rempli d'eau, placez donc le sel adoucisseur avant de démarrer votre appareil.

Si le sel adoucisseur a débordé et que vous ne démarrez pas immédiatement l'appareil, exécutez un programme de lavage court pour protéger votre appareil contre la corrosion.

4.4 Bandelette d'essai

	Faites couler de l'eau du robinet (1 minute).	Maintenez la bande dans l'eau (1 s)	Agitez la bande.	Attendez (1 min).	Réglez le niveau de dureté de votre appareil.
					     

REMARQUE : Le niveau est réglé sur 3 par défaut. Si l'eau est de l'eau de puits ou a un niveau de dureté supérieur à 90 dF, nous vous recommandons d'utiliser un filtre et des dispositifs de raffinement.

4.5 Tableau de dureté de l'eau

Niveau	German dH	French dF	British dE	Indicateur
1	0-5	0-9	0-6	L1 apparaît sur l'afficheur.
2	6-11	10-20	7-14	L2 apparaît sur l'afficheur.
3	12-17	21-30	15-21	L3 apparaît sur l'afficheur.
4	18-22	31-40	22-28	L4 apparaît sur l'afficheur.
5	23-31	41-55	29-39	L5 apparaît sur l'afficheur.
6	32-50	56-90	40-63	L6 apparaît sur l'afficheur.

4.6 Système adoucisseur

Le lave-vaisselle est équipé d'un système d'adoucissement de l'eau réduisant la dureté de l'alimentation en eau courante. Pour connaître le niveau de dureté de l'eau du robinet, contactez votre compagnie d'eau ou utilisez la bandelette de test (le cas échéant).

4.7 Réglages

- Allumez l'appareil en appuyant sur la touche Marche/Arrêt.
- Appuyez sur la touche Programme pendant au moins 3 secondes immédiatement après l'allumage de l'appareil.
- Relâchez la touche Programme lorsque « SL » s'affiche. Ensuite, le dernier niveau de réglage s'affiche.
- Appuyez sur la touche de programme pour définir le niveau souhaité. Chaque pression sur la touche de programme augmente le niveau. Une fois que le niveau 6 a été atteint, la pression suivante renvoie au niveau 1.

- Le dernier niveau de dureté de l'eau sélectionné est stocké en mémoire quand vous éteignez l'appareil avec la touche Marche/Arrêt.

4.8 Utilisation du détergent

Utilisez uniquement des détergents conçus spécifiquement pour les lave-vaisselle domestiques. Gardez les détergents dans des endroits secs et frais hors de la portée des enfants.

Ajoutez le détergent approprié pour le programme sélectionné pour assurer les meilleures performances. La quantité de détergent nécessaire dépend du cycle, de la taille de la charge et du niveau de saleté de la vaisselle.

Ne remplissez pas le compartiment de détergent au-delà du nécessaire, sans quoi vous pourriez voir des stries blanchâtres ou bleutées sur le verre et les plats, ou provoquer la corrosion du verre. L'utilisation continue de trop de détergent peut endommager l'appareil.

Utiliser trop peu de détergent peut entraîner un mauvais nettoyage, et vous pourriez voir des taches blanchâtres d'eau dure.

Consultez les instructions du fabricant de détergent pour plus d'informations.

4.9 Remplissage du détergent

Appuyez sur le loquet pour ouvrir le distributeur et versez le détergent. Fermez le couvercle et appuyez jusqu'à ce qu'il se verrouille en place. Le distributeur doit être rempli à nouveau juste avant le début de chaque programme. Si les plats sont très sales, placez du détergent supplémentaire dans le compartiment de détergent pré-lavage.

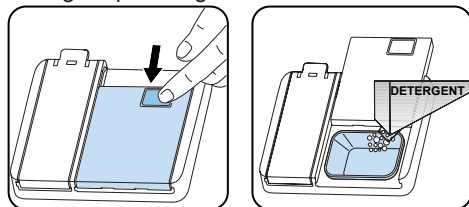

4.10 Utilisation de détergents combinés

Ces produits doivent être utilisés selon les instructions du fabricant.

Ne mettez jamais de détergents combinés dans la section intérieure ou dans le panier à couverts.

Les détergents combinés contiennent non seulement du détergent, mais aussi du liquide de rinçage, des substances de remplacement du sel et des composants supplémentaires en fonction de la combinaison.

Nous vous recommandons de ne pas utiliser de détergents combinés pour des programmes courts. Utilisez des détergents en poudre à la place. Si vous rencontrez des problèmes lors de l'utilisation de détergents combinés, contactez le fabricant du détergent.

Lorsque vous arrêtez d'utiliser des détergents combinés, assurez-vous que les réglages de dureté de l'eau et liquide de rinçage sont réglés à un niveau correct.

4.11 Utilisation de liquide de rinçage

Le liquide de rinçage vous aide à sécher la vaisselle sans laisser de stries et de taches. Un liquide de rinçage est nécessaire pour des ustensiles sans taches et des verres transparents. Le liquide de rinçage est automatiquement diffusé pendant la phase de rinçage à chaud. Si le réglage de la dose de liquide de rinçage est trop faible, des taches blanchâtres restent sur la vaisselle, et les plats ne sont pas secs et propres.

Si la dose de liquide de rinçage est trop élevée, vous pouvez voir des couches bleuâtres sur le verre et la vaisselle.

4.12 Remplissage et réglage du liquide de rinçage

Pour remplir le compartiment de liquide de rinçage, ouvrez le bouchon du compartiment de liquide de rinçage. Remplissez le compartiment de liquide de

rinçage au niveau MAXIMUM, puis fermez le couvercle. Veillez à ne pas trop remplir le compartiment de rinçage, et essayez tout déversement.

Afin de modifier le niveau de liquide de rinçage, suivez les étapes ci-dessous avant d'allumer l'appareil:

- Appuyez sur la touche de programme et maintenez-la enfoncée.
- Allumer l'appareil.
- Maintenez la touche de programme jusqu'à ce que « rA » disparaisse de l'écran. Le réglage du niveau de liquide de rinçage suit le réglage de dureté de l'eau.
- L'appareil affiche le dernier réglage.
- Réglez le niveau en appuyant sur la touche de programme.
- Éteignez l'appareil pour enregistrer le paramètre.
- Le réglage d'usine est « 4 ».

Si les plats ne sèchent pas correctement ou sont tachés, augmentez le niveau. Si des taches bleues se forment sur vos plats, diminuez le niveau.

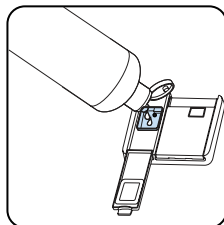
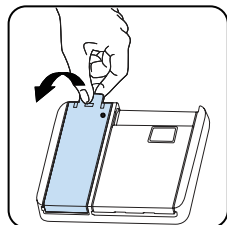

Niveau	Dose d'éclaircissant	Indicateur
1	Liquide de rinçage non distribué	r1 apparaît sur l'afficheur.
2	1 dose est distribuée	r2 apparaît sur l'afficheur.
3	2 doses sont distribuées	r3 apparaît sur l'afficheur.
4	3 doses sont distribuées	r4 apparaît sur l'afficheur.
5	4 doses sont distribuées	r5 apparaît sur l'afficheur.

5 CHARGEMENT DE VOTRE LAVE-VAISSELLE

Pour obtenir les meilleurs résultats, suivez ces directives de chargement.

Le fait de charger le lave-vaisselle domestique jusqu'à la capacité indiquée par le fabricant contribuera aux économies d'énergie et d'eau.

Le pré-rinçage manuel des articles de vaisselle entraîne une augmentation de la consommation d'eau et d'énergie et n'est pas recommandé. Vous pouvez placer les tasses, les verres, les verres à pied, les petites assiettes, les bols, etc. dans le panier supérieur. N'appuyez pas les verres longs les uns contre les autres, sinon ils ne peuvent pas rester stables et peuvent être endommagés.

Lorsque vous placez des verres et des gobelets à long pied, appuyez-les contre le bord du panier ou le support et non contre d'autres objets.

Placez tous les récipients tels que tasses, verres et casseroles dans le lave-vaisselle avec leur ouverture vers le bas, sinon l'eau peut s'accumuler sur les objets.

S'il y a un panier à couverts dans la machine, il est recommandé d'utiliser le porte-couverts afin d'obtenir le meilleur résultat.

Placez tous les objets de grande taille (casseroles, poêles, couvercles, assiettes, bols, etc.) et très sales dans le casier du bas.

Les plats et les couverts ne doivent pas être placés les uns au-dessus des autres.



AVERTISSEMENT : Veillez à ne pas entraver la rotation des bras gicleurs.



AVERTISSEMENT : Assurez-vous qu'après avoir chargé la vaisselle, vous n'empêchez pas d'ouvrir le distributeur de détergent.

5.1 Recommandations

Enlevez tout résidu important sur la vaisselle avant de la mettre dans la machine. Démarrez la machine à pleine charge.



Ne surchargez pas les tiroirs et ne placez pas la vaisselle dans le mauvais panier.



AVERTISSEMENT : Pour éviter toute blessure, placez les couteaux à long manche et pointus sur les paniers, avec leurs pointes tournées vers le bas ou placées horizontalement.

Quatre paniers pliants

Les paniers pliants permettent le positionnement d'objets plus volumineux, comme des pots et casseroles. Chaque section peut être pliée séparément. Vous pouvez les plier ou les élever, comme illustré sur les images ci-dessous.

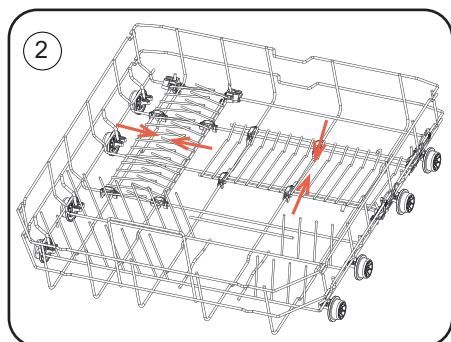
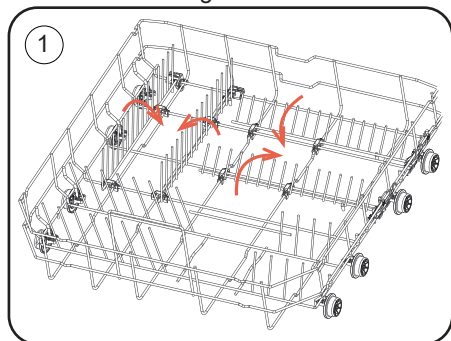

Panier supérieur

Réglage de la hauteur

Tournez les crochets d'arrêt, aux extrémités des rails, sur les côtés pour les ouvrir (comme le montre l'image ci-dessous), puis tirez et enlevez le panier. Changez la position des roues, puis réinstallez le panier sur le rail, en veillant à fermer les crochets d'arrêt. Quand le panier supérieur est en position haute, les gros objets tels que les casseroles peuvent être placés sur le panier inférieur.

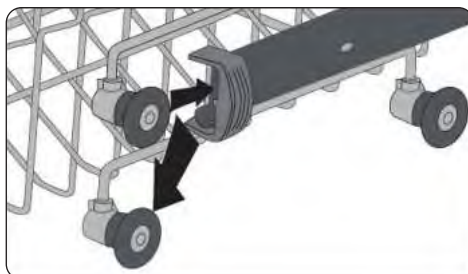
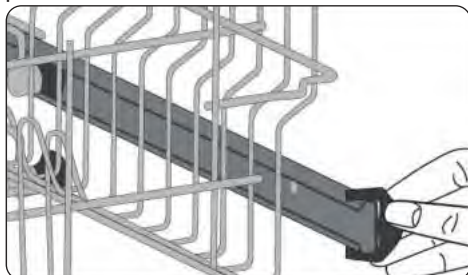

Panier à hauteur ajustable (type crochet)

Les paniers pliants sur le panier supérieur permettent le positionnement d'objets volumineux comme des pots et casseroles. Chaque section peut être pliée séparément. Les paniers pliants peuvent être soulevés ou rabattus.

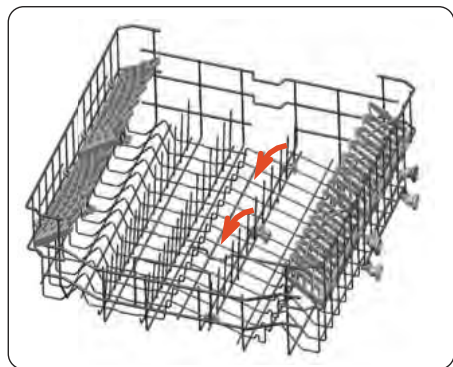

Panier à couverts supérieur

Le panier à couverts supérieur est conçu pour le placement de grands et petits couverts et ustensiles.



AVERTISSEMENT : Les couteaux et autres objets tranchants doivent être placés horizontalement dans le panier à couverts.

5.2 Chargements alternatifs du panier

Panier inférieur

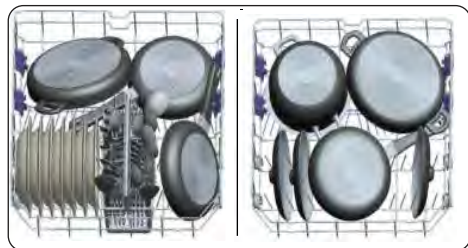

Panier supérieur

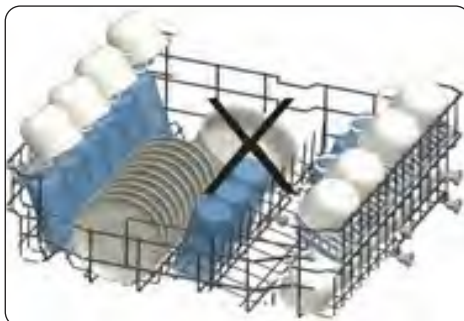
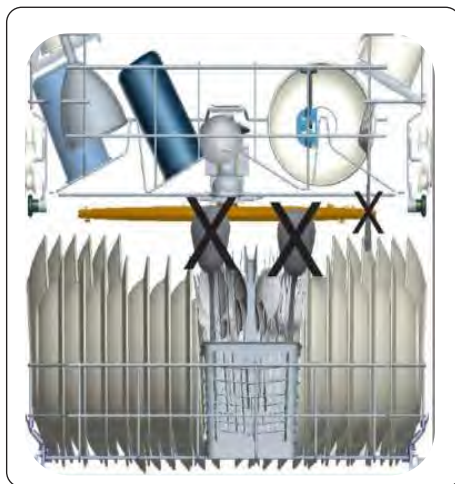
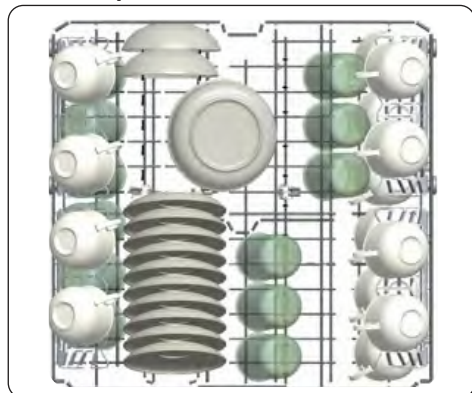

Charges incorrectes

Une charge incorrecte peut causer des problèmes de lavage et de séchage. Suivez les recommandations du fabricant pour un fonctionnement idéal.

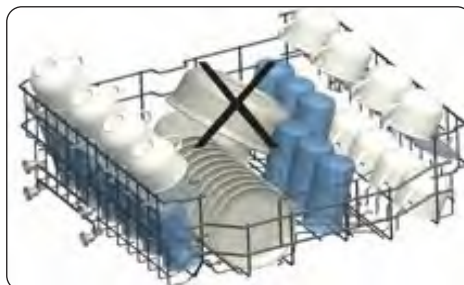

6 TABLEAU DES PROGRAMMES

	P1	P2	P3	P4	P5
Nom du programme :	Rapide 30 min	Éco	Super 50 min	Intensif 65 °C	Hygiène 70 °C
Type de saleté :	Convient pour la vaisselle légèrement sale et un lavage rapide.	Programme standard pour la vaisselle normalement sale utilisée quotidiennement avec des consommations d'énergie et d'eau réduites.	Convient pour la vaisselle normalement sale, utilisée quotidiennement avec un programme plus rapide.	Convient pour la vaisselle très sale.	Convient pour la vaisselle très sale nécessitant un lavage dans de bonnes conditions d'hygiène.
Degré de saleté :	Voyant	Moyen	Moyen	Lourd	Lourd
"Quantité de détergent : A : 25 cm ³ B : 15 cm ³ "	A	A	A	A	A
Durée du programme (h/ min) :	00:30	03:41	00:50	01:57	02:07
Consommation électrique (kWh/cycle) :	0.740	0.965	1.100	1.700	1.900
Consommation d'eau (l/cycle) :	12.4	9.0	12.0	17.2	16.0

- La durée du programme peut varier en fonction de la quantité de vaisselle, de la température de l'eau, de la température ambiante et des fonctions supplémentaires sélectionnées.
- Les valeurs indiquées pour des programmes autres que le programme éco ne sont fournies qu'à titre indicatif.
- Le programme Éco est conçu pour le nettoyage normal du couvert sale. Dans ce domaine d'utilisation, il est le plus efficace en termes de consommation d'énergie et d'eau, et il est utilisé pour évaluer la conformité de l'appareil conformément à la législation écoconception de l'UE.
- Le nettoyage de couvert au sein du lave-vaisselle d'un foyer consomme généralement moins d'énergie et d'eau lorsqu'il est utilisé, par rapport au nettoyage à la main où le lave-vaisselle du foyer est utilisé selon les consignes du constructeur.
- N'utilisez que du détergent en poudre pour les programmes courts.
- Les programmes courts ne comportent pas de séchage.
- Pour faciliter le séchage, nous recommandons d'ouvrir légèrement la porte une fois le cycle terminé.
- Vous pouvez accéder à la base de données du produit où sont stockées les informations de votre modèle en scannant le code QR de l'étiquette énergétique.

 **REMARQUE** : D'après les réglementations 1016/2010 et 1059/2010, les valeurs de consommation énergétique du programme Éco peuvent varier. Ce tableau est disponible en ligne avec les réglementations 2019/2022 et 2017/2022.

7 PANNEAU DE COMMANDE (THE CONTROL PANEL)

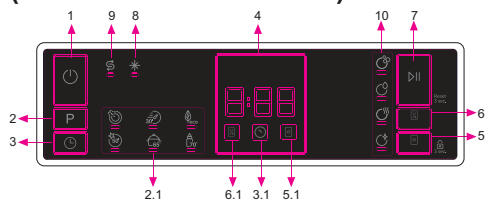

1. Bouton Marche/Arrêt
2. Bouton de sélection de programme
- 2.1. Indicateur de programme
3. Bouton de départ différé
- 3.1. Indicateur du Délai
4. Indicateur de temps restant (Remaining Time Indicator)
5. Bouton détergent en pastilles (Tablet Button)
- 5.1. Indicateur de Tablette
6. Bouton de demi-charge
- 6.1. Indicateur de Demi-charge
7. Bouton Départ/Pause (Start/Pause Button)
8. Indicateur d'aide au rinçage
9. Indicateur de sel
10. Indicateurs d'étape de lavage
 - a- Indicateurs d'étape de lavage
 - b- Indicateurs d'étape de rinçage
 - c- Indicateurs d'étape de séchage
 - d- Indicateurs d'étape finale

1. Bouton Marche/Arrêt

Allumez la machine en appuyant sur le bouton Marche/Arrêt.

Si vous n'appuyez sur aucun bouton, la machine s'éteint automatiquement au bout de 15 minutes.

2. Bouton de sélection de programme

À l'aide du bouton de sélection de programme, sélectionnez le programme adapté. L'indicateur de programme sélectionné (2.1) sera allumé. Pour plus de détails sur les programmes, reportez-vous à la section Tableau des programmes.

3. Bouton de départ différé

Vous pouvez retarder le temps de démarrage du programme de 1-2...24 heures en appuyant sur le bouton de départ différé avant le démarrage du programme. Pour activer la durée de temporisation, appuyez sur le bouton Départ/Pause (7). L'indicateur de retard (3.1) sera allumé. Si vous souhaitez modifier le délai d'attente, appuyez d'abord sur le bouton Départ/Pause (7), puis appuyez sur le bouton de départ différé pour sélectionner le nouveau temps d'attente. Appuyez à nouveau sur le bouton

Départ/Pause (7) pour activer le nouveau délai de temporisation. Pour annuler la temporisation, réglez le temps de démarrage à 0 heure en appuyant sur le bouton de temporisation.

Si vous éteignez la machine après avoir sélectionné et activé la durée de temporisation et lancé le programme, le temps différé est annulé.

4. Indicateur de temps restant

Le déroulement du programme peut être contrôlé à l'aide des voyants de lavage, de rinçage, de séchage et de fin de programme (10) et de l'indicateur de temps restant.

5. Bouton détergent en pastilles (Tablet Button)

Appuyez sur le bouton détergent en pastilles pour activer l'option détergent en pastilles lorsque vous utilisez un détergent mixte contenant du sel et des produits de rinçage. L'indicateur de retard (5.1) sera allumé.

6. Bouton de demi-charge (Half Load Button)

Grâce à la fonction demi-charge de votre machine, vous pouvez réduire les durées des programmes que vous avez sélectionnés et réduire notamment la consommation en eau et en énergie en utilisant une demi-charge d'électricité et d'eau. L'indicateur de demi-charge (6.1) sera allumé.

7. Bouton Départ/Pause (Start/Pause Button)

Appuyez sur le bouton Départ/Pause pour démarrer le programme sélectionné. Ensuite, la led de lavage s'allume et l'indicateur de temps restant affiche la durée du programme. Il indique également le temps restant pendant le déroulement du programme. Si vous ouvrez la porte de votre machine alors que le programme est en cours d'exécution, la durée du programme s'arrête et l'indicateur de l'étape de lavage clignote.

8. Indicateur d'aide au rinçage (Rinse Aid Indicator)

Lorsque le niveau de liquide de rinçage est bas, l'indicateur de manque de liquide de rinçage s'allume et vous devez remplir le réservoir du liquide de rinçage.

9. Indicateur de sel

Lorsque la quantité de sel adoucissant est insuffisante, l'indicateur d'avertissement de manque de sel s'allume pour indiquer que

le réservoir de sel doit être rempli.

10. Indicateurs d'étape de lavage (Washing Step Indicators)

Vous pouvez suivre le déroulement du programme à l'aide des indicateurs d'étapes de lavage situés sur le panneau de commande. La machine reste silencieuse pendant environ 15 à 50 minutes en fonction du déroulement du programme que vous avez sélectionné et l'indicateur de séchage est allumé.

- Lavage
- Rinçage
- Séchage
- Fin

 **REMARQUE :** Le verrouillage enfants est activé/désactivé en appuyant sur la touche détergent en pastilles (5) pendant environ 3 secondes. Une fois cette fonction activée, tous les voyants LED clignotent et « CL » s'affiche une fois sur l'indicateur de temps restant (4). Lorsqu'elle est désactivée, les leds et l'indication « CL » clignotent deux fois.

 **REMARQUE :** **REMARQUE :** Appuyez sur le bouton Programmes (2) et sur le bouton Démarrage différé (3) en même temps pour sauvegarder un programme en tant que programme favori. Pour sélectionner un programme favori, appuyez et maintenez enfoncé le bouton Programme (2) pendant 3 secondes.

 **REMARQUE :** Si une fonction supplémentaire a été utilisée sur le dernier programme de lavage, cette fonction restera active sur le programme sélectionné suivant jusqu'à ce que la machine soit arrêtée. Pour annuler cette fonction dans le nouveau programme de lavage sélectionné, appuyez sur le bouton Option jusqu'à ce que le voyant sur le bouton s'éteigne.

7.1 Modification d'un programme

Si vous souhaitez modifier le programme alors que la machine est déjà en marche.

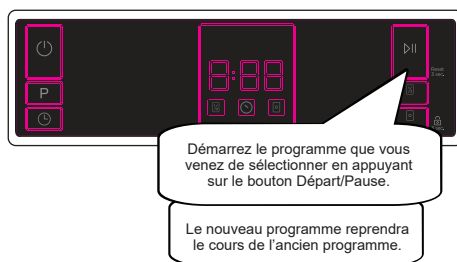
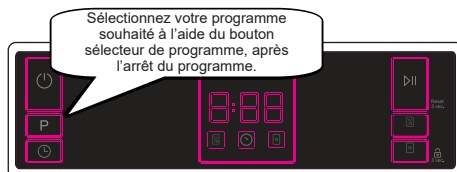
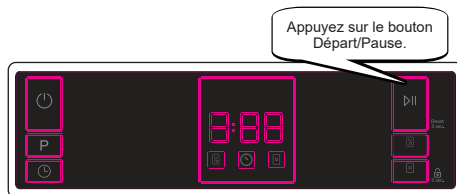

7.2 Annulation d'un programme (Cancelling a Programme)

Si vous souhaitez annuler un programme en cours d'exécution.

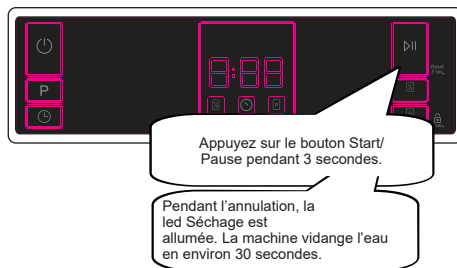

7.3 Mettre la machine hors tension (Switching the Machine Off)

Éteignez votre machine avec le bouton Marche/Arrêt une fois que le programme touche à sa fin et que le voyant led FIN s'allume. Débranchez le cordon de la prise d'alimentation. Fermez le robinet d'eau.

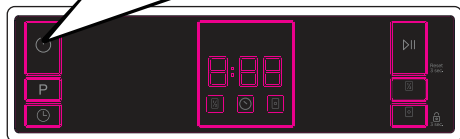

REMARQUE : Évitez d'ouvrir la porte avant la fin du programme.

REMARQUE: À la fin du programme de lavage, vous pouvez laisser la porte de votre machine entrouverte pour accélérer le processus de séchage.

REMARQUE: Si la porte du lave-vaisselle s'ouvre pendant le lavage ou en cas de coupure de courant, la machine relance le programme une fois la porte fermée ou le courant rétabli.

Contrôle du signal sonore (selon le modèle)

Pour modifier le niveau du signal sonore, suivez les étapes ci-dessous :

1. Ouvrez la porte et appuyez simultanément sur les boutons Demi-charge (6) et Détergent en pastilles (5) pendant 3 secondes.
 2. Lorsque le réglage du son est reconnu, le buzzer émet un son long et la machine affiche le dernier niveau réglé, de « S0 » à « S3 ».
 3. Pour réduire le niveau sonore, appuyez sur le bouton Détergent en pastille (5). Pour augmenter le niveau sonore, appuyez sur le bouton Demi-charge (6).
 4. Pour enregistrer le niveau sonore sélectionné, éteignez le lave-vaisselle.
- Le niveau « S0 » signifie que tous les sons sont désactivés. Le réglage d'usine est « S3 ».

Mode d'économie d'énergie

Suivez les étapes ci-dessous pour activer ou désactiver le mode économie d'énergie :

1. Ouvrez la porte et appuyez simultanément sur les boutons Programme (2) et Détergent en pastilles (6) pendant 3 secondes.
2. Après 3 secondes, le lave-vaisselle affichera le dernier réglage, « IL1 » ou « ILO ».

3. Lorsque le mode Économie d'énergie est activé, « IL1 » apparaît à l'écran. Dans ce mode, l'éclairage intérieur s'éteindra 2 minutes après l'ouverture de la porte et la machine s'éteindra automatiquement lorsqu'elle reste 15 minutes sans activité afin d'économiser de l'énergie.

4. Lorsque le mode Économie d'énergie est désactivé, « ILO » apparaît à l'écran. Si le mode Économie d'énergie est désactivé, les lumières intérieures resteront allumées tant que la porte sera ouverte et la machine sera toujours allumée à moins qu'elle ne soit éteinte par l'utilisateur.

5. Pour enregistrer le paramètre sélectionné, éteignez la machine.

Le mode Économie d'énergie est activé lors du réglage d'usine.

8 NETTOYAGE ET ENTRETIEN

Il est important de nettoyer votre lave-vaisselle pour assurer la durée de vie de la machine

Assurez-vous que les réglages d'adoucissement de l'eau (si disponibles) soient correctement faits et que la quantité de détergent soit optimale pour prévenir l'accumulation du calcaire. Remplissez à nouveau le compartiment à sel lorsque le voyant du capteur de sel est allumé.

De l'huile et du calcaire pourraient se former dans le lave-vaisselle au fil du temps. Si tel est le cas :

- Remplissez le compartiment à détergent, mais ne chargez pas de vaisselle. Sélectionnez un programme qui fonctionne à haute température, puis faites tourner le lave-vaisselle à vide. Si votre lave-vaisselle n'est toujours pas suffisamment propre, utilisez un produit de nettoyage à lave-vaisselle.
- Pour prolonger la durée de vie de votre lave-vaisselle, nettoyez régulièrement tous les mois votre machine.
- Nettoyez régulièrement les joints de la porte avec un chiffon humide pour enlever les résidus accumulés ou les corps étrangers.

8.1 Filtres

Nettoyez les filtres et les bras pulvérisateurs au moins une fois par semaine. Lorsque des déchets alimentaires restent sur les filtres épais et fins, il convient de retirer ces filtres et de les nettoyer soigneusement sous le robinet d'eau.

- a) Micro Filtre
- b) Gros filtre
- c) Filtre métallique

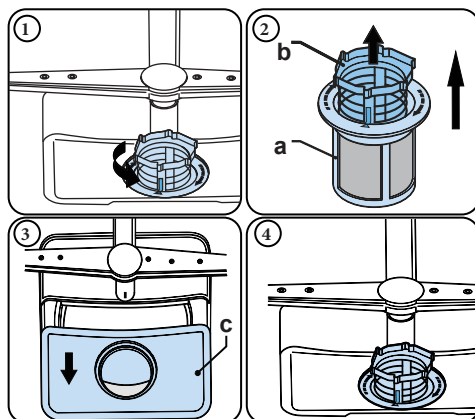

Pour enlever et nettoyer la combinaison du filtre, tournez cette dernière dans le sens inverse des aiguilles d'une montre et retirez-la en la soulevant (1). Retirez le gros filtre du micro filtre (2). Tirez le filtre métallique, puis retirez-le (3). Rincez le filtre en utilisant beaucoup d'eau jusqu'à ce qu'il n'y ait plus de résidus. Remettez les filtres ensemble. Replacez l'insert du filtre, et faites-le pivoter dans le sens des aiguilles d'une montre (4).

- N'utilisez jamais le lave-vaisselle sans filtre.
- Une mauvaise disposition du filtre réduit l'efficacité de lavage.
- Pour assurer le bon fonctionnement de votre machine, il faut nettoyer régulièrement les filtres.

8.2 Bras pulvérisateurs

Assurez-vous que les trous du pulvérisateur ne soient pas obstrués et qu'aucun déchet alimentaire ou corps étranger ne soit coincé au niveau des bras pulvérisateurs. En cas d'obstruction de ces trous, retirez les bras pulvérisateurs et nettoyez-les avec de l'eau. Pour enlever les bras pulvérisateurs supérieurs, défaire l'écrou en le gardant en place par son pivotement dans le sens des aiguilles d'une montre et en le tirant vers le bas. Veillez à ce que l'écrou soit parfaitement serré lors du remontage du bras pulvérisateur supérieur.

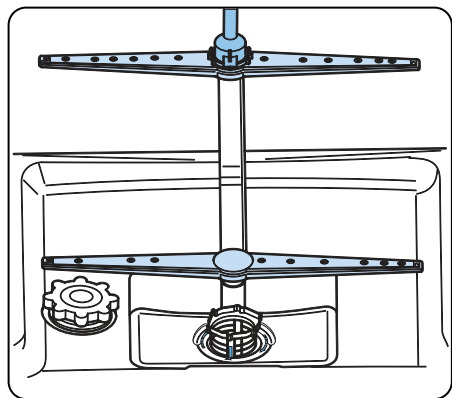

8.3 Pompe de vidange

De gros résidus alimentaires ou des objets étrangers qui n'ont pas été capturés par les filtres peuvent bloquer la pompe à eaux usées. L'eau de rinçage stagnera alors au-dessus du filtre.

⚠ Avertissement : risques de coupures !
Lors du nettoyage de la pompe à eau des déchets, faites en sorte de ne pas vous blesser avec des morceaux de verre ou avec des objets tranchants.

Dans ce cas précis :

1. Débranchez toujours en premier l'appareil de la source d'alimentation.
2. Enlevez les paniers.
3. Retirez les filtres.
4. Écopez l'eau, si besoin, à l'aide d'une éponge.
5. Contrôlez la surface, puis retirez les corps étrangers.
6. Installez les filtres
7. Réintroduisez les paniers.

9 DÉPANNAGE

DÉFAUT	CAUSE POSSIBLE	DÉPANNAGE
Le programme ne démarre pas.	Votre lave-vaisselle n'est pas branché.	Branchez votre lave-vaisselle.
	Votre lave-vaisselle n'est pas allumé.	Allumez le lave-vaisselle en appuyant sur la touche Marche/Arrêt.
	Fusible grillé.	Vérifiez votre disjoncteur.
	Robinet d'entrée de l'eau fermé.	Ouvrez le robinet d'alimentation en eau.
	La porte de votre lave-vaisselle est ouverte.	Fermez la porte du lave-vaisselle.
	Le tuyau d'entrée d'eau et les filtres de l'appareil sont bouchés.	Vérifiez le tuyau d'arrivée d'eau et les filtres de l'appareil et assurez-vous qu'ils ne sont pas bouchés.
L'eau reste à l'intérieur de l'appareil.	Le tuyau d'évacuation de l'eau est bouché ou tordu.	Vérifiez le tuyau de vidange, puis nettoyez-le ou dépliez-le.
	Les filtres sont encrassés.	Nettoyez les filtres.
	Le programme n'est pas encore terminé.	Attendez la fin du programme.
L'appareil s'arrête durant le lavage.	Panne de courant.	Vérifiez l'alimentation secteur.
	Panne d'alimentation en eau.	Vérifiez le robinet.
Si des bruits de secousses et de choc sont audibles durant l'opération de lavage.	Le bras de lavage touche la vaisselle dans le panier inférieur.	Déplacez ou retirez les objets qui bloquent le bras de lavage.
Des déchets alimentaires restent partiellement sur la vaisselle.	La vaisselle était mal placée, et l'eau pulvérisée n'a pas pu atteindre les plats concernés.	Ne surchargez pas les paniers.
	Les plats s'appuient les uns contre les autres.	Placez les plats comme indiqué dans la section sur le chargement de votre lave-vaisselle.
	Pas assez de détergent utilisé.	Utilisez la bonne quantité de détergent, comme indiqué dans le tableau des programmes.
	Programme de lavage sélectionné incorrect.	Utilisez les informations dans le tableau des programmes pour sélectionner le programme le plus approprié.
	Bras de lavage encrassé de restes de nourriture.	Nettoyez les trous dans les bras de lavage avec des objets minces.
	Filtres ou pompe d'évacuation de l'eau encrassés, ou filtre mal placé.	Vérifiez que le tuyau de vidange et les filtres sont correctement installés.

DÉFAUT	CAUSE POSSIBLE	DÉPANNAGE
Des taches blanchâtres restent sur la vaisselle.	Pas assez de détergent utilisé.	Utilisez la bonne quantité de détergent, comme indiqué dans le tableau des programmes.
	Dosage trop bas du liquide de rinçage et/ou de l'adoucisseur d'eau.	Augmentez le niveau de liquide de rinçage ou d'adoucisseur d'eau.
	Niveau de dureté de l'eau élevé.	Augmentez le niveau d'adoucisseur d'eau et ajoutez du sel.
	Le compartiment de sel n'est pas bien fermé.	Vérifiez que le bouchon du compartiment de sel est bien fermé.
La vaisselle ne sèche pas.	L'option de séchage n'est pas sélectionnée.	Sélectionnez un programme avec une option de rinçage.
	Le dosage du liquide de rinçage est trop faible.	Augmentez le réglage de dosage du liquide de rinçage.
Des taches de rouille se forment sur la vaisselle.	La qualité de l'acier inoxydable de la vaisselle n'est pas suffisante.	Utilisez uniquement des ustensiles qui passent au lave-vaisselle.
	Haut niveau de sel dans l'eau de lavage.	Ajustez le niveau de dureté de l'eau en utilisant le tableau de dureté de l'eau.
	Le compartiment de sel n'est pas bien fermé.	Vérifiez que le bouchon du compartiment de sel est bien fermé.
	Trop de sel déversé dans le lave-vaisselle lors du remplissage du sel.	Utilisez un entonnoir pendant le remplissage de sel dans le compartiment pour éviter les fuites.
	Mauvaise mise à la terre.	Consultez immédiatement un électricien qualifié.
Du détergent reste dans le compartiment à détergent.	Du détergent a été ajouté lorsque le compartiment à détergent était mouillé.	Assurez-vous que le compartiment de détergent est sec avant utilisation.

AVERTISSEMENTS DE PANNE AUTOMATIQUES ET CE QU'IL FAUT FAIRE

CODE DE PANNE	PANNE POSSIBLE	QUE FAIRE
FF	Panne du système d'arrivée d'eau	Assurez-vous que le robinet d'arrivée d'eau est ouvert et que l'eau coule.
		Séparez le tuyau d'arrivée du robinet et nettoyez le filtre du tuyau.
		Contactez le service si l'erreur persiste.
F5	Défaillance du système de pression	Contactez le service après-vente.
F3	Alimentation en eau continue	Fermez le robinet et contactez le service après-vente.
F2	Impossible d'évacuer l'eau	Le tuyau d'évacuation de l'eau et les filtres peuvent être bouchés.
		Annulez le programme.
		Si l'erreur persiste, contactez le service après-vente.
F8	Erreur de chauffage	Contactez le service après-vente.
F1	Débordement	Débranchez l'appareil et fermez le robinet.
		Contactez le service après-vente.
F7	Surchauffe	Contactez le service après-vente.
F6	Détecteur de température défectueux	Contactez le service après-vente.
HI	Panne haute tension	Contactez le service après-vente.
LO	Panne basse tensionE	Contactez le service après-vente.

Les procédures d'installation et de réparations doivent toujours être effectuées par un professionnel agréé du service entretien, afin d'éviter d'éventuels risques. Le constructeur décline toute responsabilité pour tous dommages résultant de procédures effectuées par des personnes non agréées. Les réparations doivent être effectuées uniquement par des techniciens. Lorsqu'un composant doit être changé, assurez-vous que les pièces détachées d'origine soient utilisées.

De mauvaises réparations ou la non-utilisation de pièces détachées d'origine peuvent provoquer de considérables dégâts et l'utilisateur s'expose à un risque considérable. Les informations pour contacter le service client se trouvent au dos de ce document. D'après l'ordre d'écoconception correspondant, les pièces détachées d'origine et relative au fonctionnement peuvent être obtenues pendant au moins dix ans à compter de la date de commercialisation de votre appareil dans l'Espace économique européen.

<https://daewooelectronics.com/service>
<https://daewooelectronics.com/>



XXXXXX

