



# Continental Edison



## **CESL12PCW**

Sèche linge

Manuel d'utilisation

Informations techniques de votre appareil: **CESL12PCW**

**No de série --845004.....**

- Liste des pièces détachées
- Schéma électrique
- Manuel de service



# SOMMAIRE







<b>1. MISE EN FONCTIONNEMENT RAPIDE</b> .....	<b>5</b>
<b>2. CONSIDÉRATIONS PRIORITAIRES</b> .....	<b>6</b>
<b>3. SE DÉBARRASSER DE L'ANCIEN PRODUIT</b> .....	<b>9</b>
<b>4. CONSIGNES DE SÉCURITÉ</b> .....	<b>10</b>
4.1 Sécurité électrique.....	10
4.2 Sécurité concernant les enfants.....	11
4.3 Sécurité du produit.....	12
<b>5. SÉCURITÉ DES RAYONS UV</b> .....	<b>14</b>
<b>6. UTILISATION CORRECTE</b> .....	<b>17</b>
<b>7. POUR INSTALLER SUR UNE MACHINE À LAVER</b> .....	<b>18</b>
<b>8. INSTALLATION</b> .....	<b>19</b>
8.1 Raccordement à la sortie d'eau (avec tuyau de vidange en option).....	19
8.2 Raccordement du Tuyau de Vidange d'Eau.....	19
8.3 Réglage des pieds.....	19
8.4 Connexion électrique.....	19
8.5 Ajustement des pieds réglables.....	20
8.6 Positionnement de la Machine sur le Sol.....	20
<b>9. APERÇU</b> .....	<b>21</b>
<b>10. PRÉPARER LE LINGE</b> .....	<b>22</b>
10.1 Trier le Linge à Sécher.....	22
<b>11. TRIER LE LINGE À SÉCHER</b> .....	<b>23</b>
11.1 Capacité de chargement.....	23
<b>12. UTILISATION DU SÈCHE-LINGE</b> .....	<b>24</b>
12.1 Panneau de commande.....	24
12.2 Bouton de sélection des programmes.....	25
12.3 Indicateur Electronique et Affichage.....	25
<b>13. SÉLECTION DES PROGRAMMES ET TABLEAU DE CONSOMMATION</b> .....	<b>26</b>
<b>14. FONCTIONS AUXILIAIRES</b> .....	<b>27</b>
<b>15. Paramètres d'accès à distance (description des applications Android et ios)</b> .....	<b>28</b>
15.1 Pour activer le Wi-Fi :.....	28
<b>16. Avertissements concernant le mode Wi-Fi</b> .....	<b>30</b>
16.1 Caractéristiques du réseau local sans fil.....	30
<b>17. DÉMARRAGE DU PROGRAMME</b> .....	<b>31</b>
17.1 Informations concernant la lumière du tambour.....	33
<b>18. Tableau de disponibilité de l'activation des programmes par rapport aux options</b> .....	<b>34</b>
<b>19. NETTOYAGE ET ENTRETIEN</b> .....	<b>36</b>

19.1 Nettoyage des filtres à peluches.....	36
19.2 Vider le réservoir d'eau.....	36
19.3 Nettoyage de l'échangeur de chaleur.....	37
19.4 Nettoyage du capteur d'humidité.....	37
19.5 Nettoyage de la surface intérieure du hublot de chargement.....	37
<b>20. BRUIT DE LA MACHINE.....</b>	<b>38</b>
<b>21. CARACTÉRISTIQUES TECHNIQUES.....</b>	<b>39</b>
<b>22. RECHERCHE DE PANNES.....</b>	<b>40</b>
<b>23. MESSAGES AUTOMATIQUE D'AVERTISSEMENTS DE PANNE ET CE QU'IL FAUT FAIRE.....</b>	<b>43</b>
<b>24. INFORMATIONS SUR LA PROTECTION DE L'ENVIRONNEMENT ET L'EMBALLAGE.....</b>	<b>44</b>
24.1 Informations relatives à l'emballage.....	44
24.2 Données techniques.....	44
24.3 Performance énergétique.....	44
<b>25. L'ATTENTION ET LE SERVICE À LA CLIENTÈLE.....</b>	<b>45</b>

Nous vous remercions d'avoir porté votre choix sur ce produit.

Ce manuel d'utilisation contient à la fois d'importantes informations de sécurité et des instructions relatives au fonctionnement et à l'entretien de votre appareil.

Veuillez prendre le temps de lire ce manuel avant d'utiliser votre appareil et conservez-le pour vous y reporter ultérieurement.

<b> Icône </b>	<b> Sous-titre </b>	<b> Description </b>
	AVERTISSEMENT	Risque de blessures graves ou de décès
	RISQUE DE CHOC ÉLECTRIQUE	Tension dangereuse
	INCENDIE	Risque d'incendie
	ATTENTION	Risque de blessures ou de dégâts matériels
	REMARQUE IMPORTANTE	Informations sur le bon fonctionnement du système
	Lisez les instructions.	
	Surface brûlante	

## 1. MISE EN FONCTIONNEMENT RAPIDE

Veillez consulter le manuel d'utilisation pour obtenir des informations détaillées.



- 1** Séparez vos vêtements en fonction de leur type, placez-les dans la machine et fermez la porte.

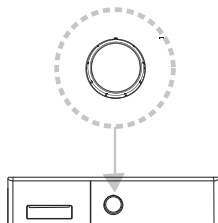

- 2** Sélectionnez le programme adapté à votre linge grâce au bouton de réglage.

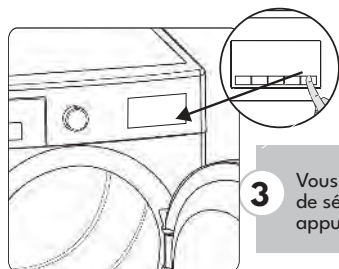

- 3** Vous pouvez sélectionner d'autres fonctions de séchage. Lancez le programme en appuyant sur le bouton Start/Pause.

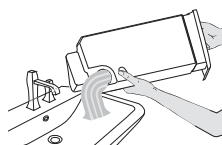

- 4** Une fois que le programme de séchage est terminé, il faut vider le réservoir d'eau. \*\*\* Veuillez consulter le manuel d'utilisation pour obtenir des informations détaillées.

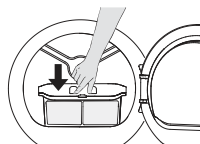

- 5** Une fois que le programme de séchage est terminé, il faut nettoyer le filtre. \*\*\* Veuillez consulter le manuel d'utilisation pour obtenir des informations détaillées.

## 2. CONSIDÉRATIONS PRIORITAIRES

Cet appareil peut être utilisé par des adultes capables de l'utiliser en toute sécurité et conscients des risques.

Il est interdit aux enfants de jouer avec l'appareil. Le nettoyage et l'entretien doivent être effectués uniquement par des adultes.

- Tenir hors de portée des animaux domestiques
- Ne laissez pas d'enfants sans surveillance à proximité de l'appareil.
- Tenir les matériaux d'emballage hors de portée des enfants
- Ne laissez pas les enfants s'asseoir, grimper ou entrer dans l'appareil.
- Ce sèche-linge a été conçu pour un usage domestique et d'intérieur seulement. L'appareil perdra sa garantie en cas d'utilisation commerciale.
- Seul le linge avec un étiquetage qui le permet peut être passé au sèche-linge.
- Le fabricant décline toute responsabilité dans le cas où des dommages proviendraient d'une mauvaise utilisation de l'appareil ou de son transport.
- La durée de vie de votre sèche-linge est de 10 ans. Il s'agit de la période pendant laquelle les pièces détachées nécessaires au bon fonctionnement du sèche-linge seront disponibles dans le commerce.
- Ne laissez pas les revêtements de sol obstruer les ouvertures de ventilation.
- Seul un technicien agréé peut effectuer l'installation et les réparations de l'appareil. Le fabricant ne peut être tenu responsable des dommages résultant d'une auto-réparation ou de toute réparation non autorisée effectuée par une personne non professionnelle.

**⚠ AVERTISSEMENT:** Ne jamais vaporiser ou verser de l'eau sur le sèche-linge pour le nettoyer! Danger d'électrocution!

Laissez un espace de 3 cm entre les parois de l'appareil si vous envisagez de l'encastrer sous un plan de travail, que ce soit sur les côtés, à l'arrière ou la paroi du dessus.

Si nécessaire, le montage / démontage d'une installation encastrée doit être effectué par un technicien agréé.

- Vérifiez que l'appareil n'a pas été endommagé avant de l'installer. N'installez jamais ou ne faites fonctionner un appareil endommagé.
- Eloignez les animaux domestiques du sèche-linge.
- Utilisez les agents adoucissants ou les produits équivalents selon les instructions du fabricant.
- Retirez tous les objets étrangers des poches, tels que les briquets et les allumettes.
- Si cela empêche l'ouverture complète de la porte, il ne faut pas installer l'appareil derrière une porte à verrouillage, une porte coulissante ou une porte avec une charnière en vis-à-vis du sèche-linge.

**⚠ AVERTISSEMENT :** Maintenir les orifices de ventilation dénués de toute obstruction dans le boîtier de l'appareil ou la structure d'intégration.

- Avant de contacter le service client agréé le plus proche pour installer le sèche-linge, consultez le manuel d'utilisation pour vous assurer de sa compatibilité avec l'installation électrique et le branchement à l'eau. S'il y a incompatibilité, appelez un électricien qualifié et un plombier afin de procéder aux modifications nécessaires.
- Il est de la responsabilité du client de préparer l'emplacement où aura lieu l'installation du sèche-linge ainsi que le raccordement à l'électricité à l'évacuation des eaux usées. Avant l'installation, vérifiez que le sèche-linge n'est pas endommagé.
- Ne le faites pas installer si vous constatez des dommages. Les appareils endommagés peuvent mettre votre santé en danger.

- Disposez le sèche-linge sur une surface plate et stable.
- Utilisez le sèche-linge dans un endroit dépourvu de poussière et doté d'une bonne aération.
- L'espace entre le sèche-linge et le sol **ne doit pas être** réduit par des objets tels que des tapis, du bois ou de l'adhésif.
- **N'obstruez pas les grilles d'aération** situées sur le socle du sèche-linge.
- Si cela empêche l'ouverture complète de la porte, il ne faut pas installer l'appareil derrière une porte à verrou, une porte coulissante ou une porte avec une charnière en vis-à-vis du sèche-linge.
- Une fois le sèche-linge installé, il faut que les branchements restent stables. Lorsque vous installez le sèche-linge, assurez-vous que la surface arrière ne repose sur rien (un robinet ou une prise par exemple).
- La température de fonctionnement du séchoir est de +5°C à +35°C. Une utilisation en dehors de cette plage de températures impactera les performances du sèche-linge et l'endommagera.
- Prenez garde lors du transport de l'appareil car il est lourd. Portez toujours des gants de sécurité.
- Il faut toujours installer cet appareil contre un mur.
- La surface arrière de l'appareil doit être positionnée contre un mur.
- Lors de la pose de l'appareil sur une surface stable, servez-vous d'un niveau d'eau pour voir s'il est vraiment stable. Si ce n'est pas le cas, réglez les pieds jusqu'à ce qu'il soit en équilibre. Répétez la procédure chaque fois que vous bougez l'appareil.
- Ne posez pas le sèche-linge sur le câble d'alimentation.

### 3. SE DÉBARRASSER DE L'ANCIEN PRODUIT



Ce produit est conforme à la directive DEEE de l'UE (2012/19/EU). Ce produit porte un symbole de classification des déchets d'équipements électriques et électroniques (DEEE).

Ce symbole, qui figure sur l'étiquette du produit ou sur l'étiquette d'information, indique que ce produit ne doit pas être éliminé avec les autres déchets ménagers à la fin de sa durée de vie. Afin de prévenir les effets néfastes potentiels d'une élimination incontrôlée des déchets sur l'environnement et la santé humaine, veuillez conserver ce produit séparément des autres types de déchets et, pour éviter une réutilisation durable des ressources matérielles, veuillez à ce qu'il soit recyclé de manière responsable. Contactez votre revendeur ou les autorités locales pour obtenir des informations sur la manière et l'endroit où vous pouvez déposer le produit en vue d'un recyclage respectueux de l'environnement. Ce produit ne peut pas être mélangé avec d'autres déchets commerciaux pour être recyclé.

## 4. CONSIGNES DE SÉCURITÉ

Cette section comprends des consignes de sécurité qui vous aideront à écarter les risques de blessures corporelles et de dommages matériels. La garantie sera caduque en cas de manquement à ces consignes.

### 4.1 Sécurité électrique

- Il ne faut pas alimenter l'appareil avec un dispositif de branchement externe, comme une minuterie par exemple, ou avec un circuit régulièrement coupé par un fournisseur d'électricité.
- Ne pas toucher à la prise électrique avec des mains humides. Pour parer au risque d'électrocution lors d'un débranchement, débranchez toujours en tirant par la prise.
- Branchez le séchoir à linge à une prise de terre avec protection par fusible. La mise à la terre doit être installée par un électricien qualifié. Notre entreprise ne peut en aucun cas être tenue responsable des dommages/pertes résultant de l'utilisation du séchoir à linge sans prise de terre, comme l'exigent les réglementations locales.
- La plaque signalétique (**voir dans Aperçu**) indique la **tension et la résistance autorisée pour fusible**.
- Les valeurs de tension et fréquence de la plaque signalétique doit être équivalente à la tension et à la fréquence des circuits électriques principaux de votre maison.
- Débrancher le sèche-linge lorsqu'il n'est pas en service sur une période prolongée, avant installation, entretien, nettoyage et réparation. Sinon, le sèche-linge peut se détériorer.
- Il faut que la prise de courant soit facile d'accès et à tout moment après l'installation.

 Afin d'éviter le risque d'incendie ou d'électrocution, les rallonges sont à proscrire ainsi que les multiprises ou adaptateurs pour relier le sèche-linge au circuit électrique principal.

## **4.2 Sécurité concernant les enfants**

- Cet appareil peut être utilisé par des adultes capables de l'utiliser en toute sécurité et conscients des risques.
- Il est interdit aux enfants de jouer avec l'appareil. Le nettoyage et l'entretien doivent être effectués uniquement par des adultes.
- Tenir hors de portée des animaux domestiques
- Ne laissez pas d'enfants sans surveillance à proximité de l'appareil.
- Tenir les matériaux d'emballage hors de portée des enfants
- Ne laissez pas les enfants s'asseoir, grimper ou entrer dans l'appareil.
- Ne laissez pas d'enfants sans surveillance à proximité de l'appareil.
- Il peut y avoir un risque mortel si des enfants s'enferment dans la machine.
- Ne laissez pas les enfants toucher au hublot lors du fonctionnement de la machine. La surface devient brûlante, pouvant causer des blessures cutanées.
- Conservez tout emballage à l'écart des enfants.
- Un empoisonnement ou une irritation peut se produire en cas d'ingestion de détergent ou de produits de nettoyage, ou en cas de contact avec la peau ou les yeux.
- Tenez les produits de nettoyage hors de portée des enfants. Les appareils électriques sont dangereux pour les enfants.
- Gardez les enfants à distance de l'appareil lorsqu'il fonctionne.

- Pour empêcher les enfant d'interrompre le cycle de séchage, vous pouvez vous servir de la sécurité enfant pour les empêcher de modifier le programme en cours.
- Ne laissez pas les enfants grimper ou s'asseoir sur l'appareil ou même de s'introduire dans le sèche-linge.
- Les enfants de moins de 3 ans doivent être tenus à l'écart, sauf s'ils sont surveillés en permanence.

### 4.3 Sécurité du produit

 **En raison du risque incendie, les effets et produits suivants ne doivent JAMAIS être séchés dans le sèche-linge:**

- Ne mettez pas à sécher des effets ou objets qui n'ont pas été lavés dans le sèche-linge.
- Tout effet ou objet souillé par des substances telles que l'huile alimentaire, l'acétone, l'alcool, l'essence, le kérosène, les détachants, la térébenthine, les cires et les dissolvants, doit être lavé à l'eau chaude en y ajoutant un détergent avant de le mettre à sécher dans le sèche-linge.
- Les chiffons de nettoyage et tapis de protection qui présentent des restes de produits de nettoyage inflammables ou de l'acétone, de l'essence, du pétrole, des détachants, de la térébenthine, de la cire et cire de bougie, des dissolvants, ou des produits chimiques.
- Le linge qui présente des résidus de laque, du dissolvant et substances similaires.
- Le linge qui a été en contact avec des produits chimiques lors d'opérations de nettoyage industriel.
- Le linge qui comporte toutes sortes de mousse, d'éponge, de caoutchouc, ou de pièces ou d'accessoires caoutchoutés. Les éponges en mousse de latex, les bonnets de douches, les toiles et vêtements imperméables, les vêtements moulants et coussins en mousse en font partie.

- Articles avec remplissage et endommagés (pièces ou vestes). Tout rembourrage dépassant de ces articles est susceptible de s'enflammer lors de la phase de séchage.
- Mettre en marche le sèche-linge dans des endroits exposés à la farine ou à la poussière de charbon peut provoquer une explosion.

 **ATTENTION:** Ne pas mettre de sous-vêtements à renforts métalliques dans le sèche-linge. Si les renforts métalliques se détachent et tombent pendant la phase de séchage, cela peut détériorer le sèche-linge.

Dans la mesure du possible, laissez la porte ouverte entre les cycles.

 **FEU:** R290

### **Risque d'incendie et de dommages !**

Ce produit contient du gaz R290, respectueux de l'environnement mais inflammable. Tenir les flammes nues et les sources d'incendie à l'écart du produit.

## 5. SÉCURITÉ DES RAYONS UV

- Cet avertissement s'applique uniquement aux modèles équipés de la technologie Purebeam / Crystalight + Pro.
- Le sèche-linge contient une LED qui émet des rayons UV-C invisibles. Ne regardez pas directement la source lumineuse lorsque la LED UV-C fonctionne. Elle peut causer des dommages à la peau et aux yeux, même à faible dose en cas d'exposition directe.
- La lumière bleue s'allume lorsque la technologie UV-C est activée.
- La LED UV-C et la source de lumière bleue s'éteignent si la porte est ouverte pendant que la machine est en marche.
- Lorsque la porte de la machine est fermée, les rayons UV-C ne sortent pas de la machine.
- La technologie Purebeam / Crystalight + Pro est utilisée dans les produits textiles et certains articles personnels pour assurer l'hygiène.
- Le sèche-linge ne doit pas être utilisé à d'autres fins que celles pour lesquelles il a été conçu.
- Les produits textiles adaptés au séchage doivent être utilisés dans les programmes impliquant la technologie Purebeam / Crystalight + Pro.
- Les articles autres que les produits textiles ne doivent pas être séchés dans des programmes impliquant la technologie de séchage Purebeam / Crystalight + Pro.
- Les appareils électroniques et magnétiques (cartes de crédit, etc.) ne doivent pas être introduits dans la machine dans les programmes impliquant le programme de Purebeam / Crystalight + Refresh.
- L'endommagement de la LED UV-C peut entraîner l'émission d'un rayonnement UV-C dangereux. Pour cette raison, n'utilisez pas le produit endommagé et appelez le centre de service technique.

- Appelez le centre de service technique pour le remplacement des pièces liées à la LED UV-C.
- Vous ne devez pas changer la LED UV-C et les pièces connexes par vous-même. Veillez à ce que la machine soit débranchée en attendant le personnel du service technique.
- Le LED UV-C ne doit pas être jeté avec les déchets ménagers.
- Les enfants doivent être tenus à l'écart des programmes impliquant la technologie Purebeam / Crystalight + Pro.
- Il ne faut pas essayer de désinfecter des êtres vivants dans les programmes Purebeam / Crystalight + Drying.
- Il ne faut pas essayer de désinfecter la peau humaine dans les programmes Purebeam / Crystalight + Drying.
- Il ne faut pas essayer de nettoyer des articles inflammables, des aliments emballés et ouverts, des produits qui entrent en contact avec des aliments, des appareils électroniques (tablette, téléphone, ordinateur, etc.), des appareils magnétiques (carte de crédit, carte de transport public, etc.) dans les programmes Purebeam / Crystalight + Pro.
- Assurez-vous que les articles à nettoyer dans le programme Purebeam / Crystalight + Refresh sont résistants aux rayons UV-C.
- Les articles à nettoyer dans le programme Purebeam / Crystalight + Refresh ne doivent pas être placés directement dans le tambour.
- Les articles à nettoyer doivent être placés correctement dans le support de séchage en plastique à monter sur le sèche-linge.
- Les objets personnels tels que les portefeuilles, les pièces de monnaie, les clés, les porte-clés, etc. devant être nettoyés dans le panier du sèche-linge dans le cadre du programme Purebeam / Crystalight Refresh doivent être placés de telle sorte qu'ils ne tombent pas dans le tambour situé au-dessus du panier du sèche-linge.

- Les articles personnels ne doivent pas être placés les uns sur les autres dans la grille de séchage en plastique du programme Purebeam / Crystalight + Refresh.

## 6. UTILISATION CORRECTE

 **ATTENTION:** N'interrompez jamais le cycle de séchage à moins que tous les effets ne soient rapidement retirés du tambour et étalés afin de dissiper la chaleur.

 **ATTENTION:** Assurez-vous que les animaux de compagnie ne s'introduisent pas dans le sèche-linge. Vérifiez l'intérieur du sèche-linge avant toute utilisation.

 **ATTENTION:** Un excès de chauffage des vêtements dans le sèche-linge peut survenir lorsque vous annulez le programme ou dans le cas d'une interruption de fonctionnement du sèche-linge en raison d'une panne de courant. Cet excès de chaleur peut provoquer une inflammation spontanée. Par conséquent, pour faire chuter la température, enclenchez le programme Refroidissement pour abaisser la température ou alors retirez rapidement tout le linge du sèche-linge afin de le suspendre à sécher et pour dissiper la chaleur.

- Utilisez le sèche-linge pour un usage domestique uniquement et en y mettant des tissus ou vêtements comportant un étiquetage indiquant qu'ils peuvent supporter le passage au sèche-linge. Tout autre usage n'est ni prévu ni autorisé.
- L'appareil perdra sa garantie en cas d'utilisation commerciale.
- L'appareil est conçu pour être utilisé à la maison uniquement, et il doit être installé sur une surface plane et stable.
- Ne vous appuyez pas ni ne vous asseyez sur la trappe ou le hublot du sèche-linge. Le sèche-linge risque de se renverser.
- Pour maintenir une température qui ne puisse pas abîmer pas le linge (pour empêcher le linge de prendre feu par exemple), une phase de refroidissement suit le chauffage. Ensuite, c'est la fin du programme. Une fois le programme terminé, sortez le linge sans tarder.

 **ATTENTION:** N'utilisez jamais le sèche-linge sans un filtre à peluches ou un filtre à peluches endommagé.

- Les filtres à peluche doivent être nettoyés **après chaque utilisation** ainsi qu'il est indiqué dans la partie **Nettoyage du filtre à peluches**.
- Les filtres mouillés peuvent provoquer des dysfonctionnements lors de la phase de séchage. Ne mettez pas un filtre à peluches mouillé dans le sèche-linge.
- Il ne faut pas laisser les peluches s'accumuler partout dans le sèche-linge (les sèche-linges équipés d'extracteurs ne sont pas concernés)

 **IMPORTANT:** Il ne faut pas réduire l'espace entre le sèche-linge et le sol avec des objets tels que des tapis, du bois ou des panneaux, sinon l'alimentation par l'entrée d'air ne sera pas suffisante pour la machine.

- N'installez pas le séchoir à linge dans des pièces où il existe un risque de gel. Les températures de congélation affectent négativement les performances des séchoirs. L'eau de condensation qui gèle dans la pompe et le tuyau peut causer des dommages.

## 7. POUR INSTALLER SUR UNE MACHINE À LAVER



**ATTENTION:** On ne doit pas poser de machine à laver sur le sèche-linge. Consultez les avertissements ci-dessous avant d'installer le sèche-linge sur une machine à laver.



**ATTENTION:** On ne peut installer le sèche-linge que sur des machines à laver qui ont au moins la même capacité.

Pour utiliser le sèche-linge sur une machine à laver, vous devez placer une pièce de fixation entre les deux appareils. La pièce de fixation doit être montée par un fournisseur de service après-vente agréé.

Lorsque le sèche-linge est placé sur la machine à laver, le poids total de ces produits peut atteindre près de 150 kilogrammes (lorsqu'ils sont chargés). La mise en place des appareils doit se faire sur un sol stable capable de supporter des charges.

Table adaptée pour le montage du lave-linge et du sèche-linge					
Sèche-linge (Profondeur)	Machine à laver				
	36-40 cm	41-45 cm	46-49 cm	50-56 cm	57-63 cm
52,5 cm	X	✓	✓	✓	✓
56 cm	X	X	✓	✓	✓
61 cm	X	X	X	✓	✓
64 cm	X	X	X	X	✓

(Pour les informations sur la profondeur, voir 7. Spécifications techniques)

Afin de positionner le sèche-linge sur le lave-linge, il est nécessaire d'utiliser un kit spécial d'empilage qui est en option. Contactez le service client pour vous en équiper. La notice de montage sera livrée avec le kit d'empilage.

### Déclaration CE de conformité

Nous déclarons que nos produits sont conformes aux directives européennes en vigueur, aux décisions et aux réglementations, aux conditions requises référencées parmi les standards.

## 8. INSTALLATION

### 8.1 Raccordement à la sortie d'eau (avec tuyau de vidange en option)

Sur les produits équipés d'une unité de pompe à chaleur, l'eau s'accumule dans le réservoir d'eau pendant le processus de séchage. Au lieu de vider le réservoir d'eau après chaque cycle de séchage, vous pouvez évacuer l'eau directement à l'aide du tuyau d'évacuation d'eau fourni avec la machine de séchage.

### 8.2 Raccordement du Tuyau de Vidange d'Eau

1. Sortez le tuyau en tirant sur son extrémité à l'arrière du sèche-linge. Ne vous servez d'aucun outil pour sortir le tuyau.
2. Raccordez une extrémité du tuyau d'évacuation d'eau fourni à l'emplacement duquel vous avez ôté le tuyau.
3. Raccordez l'autre extrémité du tuyau

1

d'évacuation d'eau à la sortie d'eau ou à un évier ou un lavabo

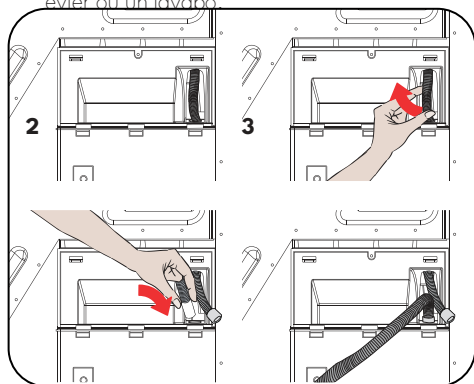

**⚠ ATTENTION:** Le tuyau doit être raccordé de façon à ce qu'il ne puisse pas être déplacé. Si le tuyau se débranche lors d'une évacuation d'eau, un risque de dégât des eaux peut survenir à votre domicile.

**🚫 IMPORTANT:** Le tuyau d'évacuation d'eau doit être installé à une hauteur n'excédant pas 80 cm.

**🚫 IMPORTANT:** Entre la bouche d'évacuation et l'appareil, le tuyau d'évacuation d'eau ne doit être ni courbé, ni plié, ni écrasé.

### 8.3 Réglage des pieds

Pour que le sèche-linge fonctionne avec moins de bruit et de vibrations, il doit être stable et équilibré sur ses pieds. Ajuster l'alimentation pour que le produit soit équilibré.

Tournez les pieds vers la droite et vers la gauche jusqu'à ce que le sèche-linge soit uniforme et stable.

**🚫 IMPORTANT:** Ne jamais retirer les pieds réglables.

### 8.4 Connexion électrique

**⚠ ATTENTION:** Il y a un risque d'incendie et d'électrocution.

- Votre sèche-linge est étalonné pour une alimentation de 220-240 V et 50 Hz.
- Le câble électrique qui raccorde le sèche-linge au réseau est doté d'une prise spéciale. Il faut brancher cette prise à une prise de masse protégée par un fusible de 16 ampères conformément à la plaque signalétique. Le courant nominal de la ligne à laquelle la prise est branchée doit également être de 16 ampères. Consultez un électricien qualifié si vous n'êtes pas équipé de ce genre de prise ou de fusible.
- Notre entreprise ne peut être tenue responsable de dommages causés par un fonctionnement sans mise à la masse.

**🚫 IMPORTANT :** Un fonctionnement de votre appareil à basse tension risque d'abrèger sa durée de vie et d'impacter ses performances.

## 8.5 Ajustement des pieds réglables

- Laissez un espace de 3 cm entre les parois de l'appareil si vous envisagez de l'encastrer sous un plan de travail, que ce soit sur les côtés, à l'arrière ou la paroi du dessus.
- S'il y a besoin d'un montage / démontage encastré, il faut qu'il soit effectué par un service agréé.
- Pour un fonctionnement moins bruyant et sans vibrations du sèche-linge, il doit reposer sur ses pieds et être équilibré. Rétablissez cet équilibre en réglant les pieds.
- Réglez en vissant et dévissant les pieds jusqu'à ce que le sèche-linge soit droit et en équilibre stable.
- L'appareil ne doit pas être posé sur des sols en pente, accidentés ou voûtés.

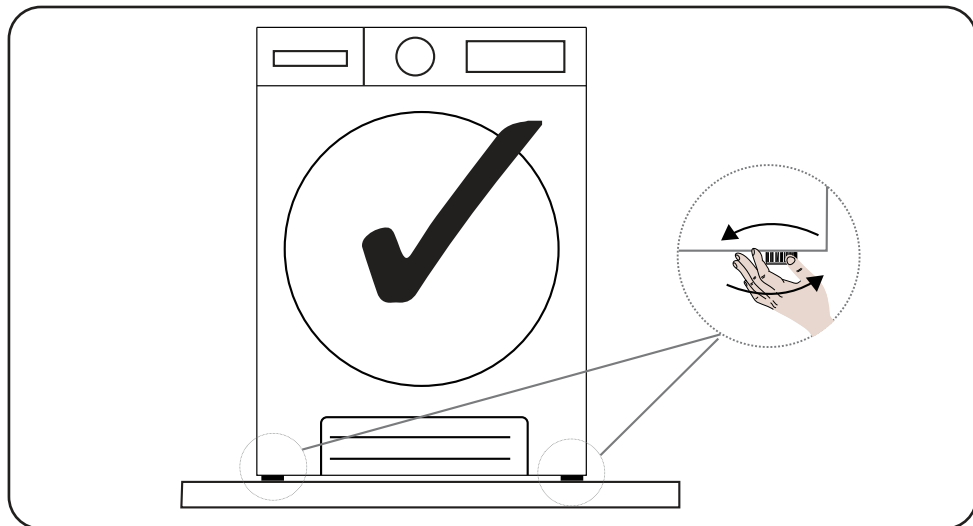

## 8.6 Positionnement de la Machine sur le Sol

Le sèche-linge doit être positionné sur une surface plane. Il ne faut pas le poser sur des sols en pente ou en angle.

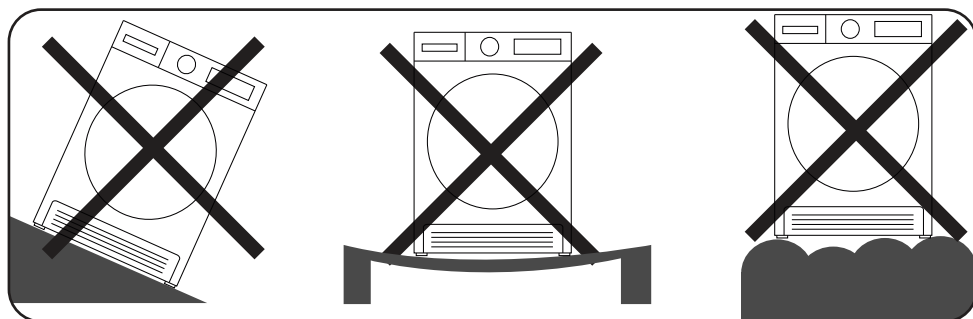

## 9. APERÇU

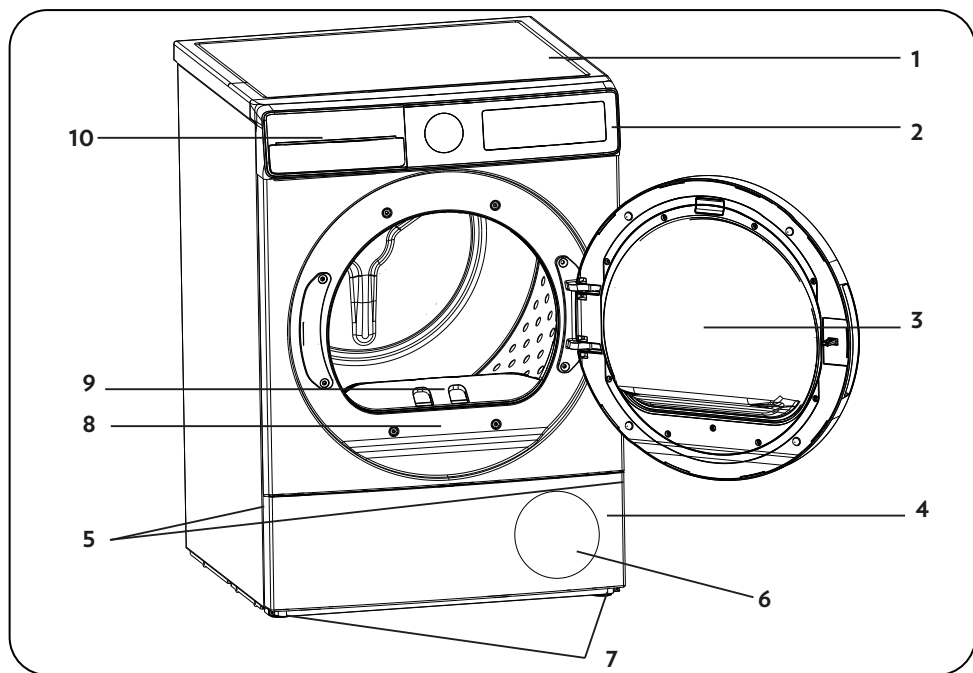

















1. Plateau supérieur
2. Panneau de commande
3. Hublot de chargement.
4. Socle
5. Fente d'ouverture de la plinthe
6. Grilles de ventilation
7. Pieds réglables
8. Plaque signalétique
9. Filtre à peluches
10. Cache-tiroir

## 10. PRÉPARER LE LINGE

### 10.1 Trier le Linge à Sécher

Suivez les instructions écrites sur les étiquettes du linge à sécher. Seuls les articles secs portant une déclaration ou un symbole indiquant qu'ils peuvent être séchés dans un sèche-linge peuvent effectivement être séchés dans un sèche-linge.

- Il ne faut pas utiliser l'appareil avec des charges et types de linge autres que ceux décrits en 4.3. Capacité de chargement.

 Peut être séché dans un sèche-linge	 Ne nécessite pas de repassage	 Séchage délicat	 Ne doit pas être séché dans un sèche-linge
 Ne pas mettre au sèche-linge	 Ne pas faire de nettoyage à sec	 À n'importe quelle température	 À hautes températures
 À températures moyennes	 À basses températures	 Sans chaleur	 Suspendre pour faire sécher
 Étendre pour faire sécher	 Suspendre une fois humide pour faire sécher	 Étendre à l'ombre pour faire sécher	 Peut être passé au sèche-linge

Ne passez pas au sèche-linge des tissus fins, multi-couches, ou épais ensemble étant donné qu'ils nécessitent des niveaux de séchage différents. Pour cette raison, rassemblez les effets de même type et de même structure de tissu pour les passer au sèche-linge. C'est de cette façon que vous pouvez obtenir un résultat de séchage uniforme. Si vous trouvez que le linge reste humide, vous pouvez sélectionner une durée pour un séchage supplémentaire.

Veuillez sécher le linge de grande taille (par exemple des couettes) et de petite taille séparément pour éviter que le linge ne soit humide.



**IMPORTANT:** Les tissus délicats, les tissus brodés, les vêtements en laine\*, les tissus en soie, les vêtements en tissus délicats et coûteux, les tissus recyclés, les vêtements hermétiques, les rideaux en tulle, les articles en caoutchouc ou en plastique, les articles en fibre de verre, les vêtements avec des parties brodées en métal, les tissus en cuir ne conviennent pas au séchage dans le sèche-linge.

\*Séchez les vêtements en laine avec le programme Laine, s'il est disponible selon le modèle de sèche-linge. Veuillez à suivre les instructions du programme Laine.

## 11. TRIER LE LINGE À SÉCHER

### Danger d'explosion et d'incendie!!

Retirer tous les objets étrangers des poches, tels que les briquets et les allumettes.



**ATTENTION:** Le tambour du sèche-linge et

les tissus risquent de s'abîmer.

- Il se peut que les vêtements se soient emmêlés pendant la phase de lavage. Séparez-les avant de les mettre dans le sèche-linge.
- Videz les poches des vêtements et procédez comme suit:
- Bouclez les ceintures en tissu, les lacets de tablier, etc. ou servez-vous d'un sac à linge.
- Remontez les fermetures éclairs, attachez les agrafes et fermetures, enfin fermez les pochettes qui comportent des boutons.
- Pour obtenir un séchage optimal, trieze le linge en fonction du type de textile et de programme.
- Enlevez les pinces et autres pièces métalliques des vêtements.
- En général, les effets tissés tels que les T-shirts et tricots **rétrécissent au premier séchage**. Utilisez un programme dit de protection.
- **Ne prolongez pas le séchage des matières synthétiques. Cela entraînera des plis.**
- Lorsque vous lavez des vêtements destinés au sèche-linge, suivez les données du fabricant de la machine à laver pour doser la quantité d'adoucissant à verser.

## 11.1 Capacité de chargement

Suivez les instructions qui figurent dans **Sélection des programmes et tableau de consommation**. (Reportez-vous à: **Sélection des programmes et tableau de consommation**). Ne dépassez pas les valeurs limites indiquées dans le tableau pour le chargement du linge.

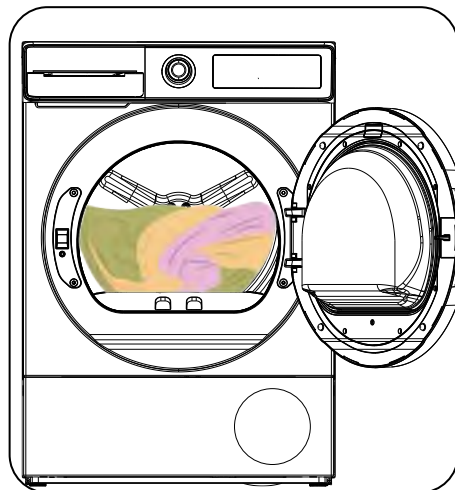

**IMPORTANT :** Il n'est pas recommandé de charger le sèche-linge avec une quantité de linge supérieure à celle indiquée sur la figure. Lorsqu'il est surchargé, sa performance de séchage diminue, ce qui peut endommager le sèche-linge et le linge.

Linge (par pièce)	Poids de la charge sèche (gr)
Draps de lit (double)	725
Toie d'oreiller	240
Serviette de bain	700
Serviette de toilette	225
Chemise	190
Chemise en coton	200
Jean	650
Tissu - Pantalon en gabardine	400
T-shirt	120

## 12. UTILISATION DU SÈCHE-LINGE

### 12.1 Panneau de commande



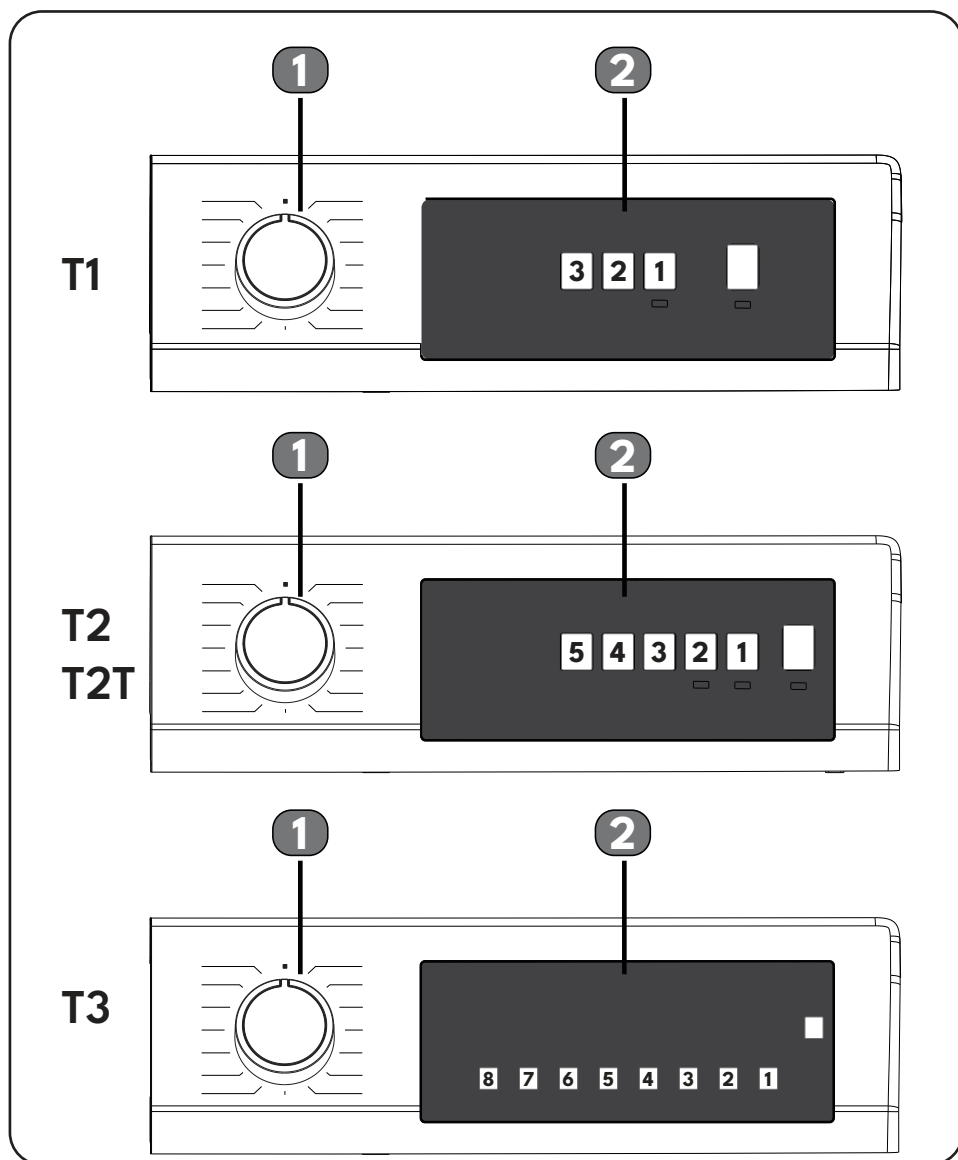

















L'interface utilisateur et les icônes peuvent changer en fonction de votre produit. Veuillez sélectionner celui qui convient à votre produit.









## 12.2 Bouton de sélection des programmes

Utilisez le bouton de sélection des programmes pour sélectionner le programme de séchage souhaité.

## 12.3 Indicateur Electronique et Affichage

Symbole	Signification de symbole
Indicateur du niveau d'eau dans le réservoir	
Indicateur d'avertissement de nettoyage du filtre à peluches	
Indicateur d'avertissement de nettoyage de l'échangeur de chaleur	
Extra Sec	
Prêt à ranger	
Prêt à être repassé	
Niveau de séchage 1	
Niveau de séchage 2	
Niveau de séchage 3	
Niveau de séchage 4	
Temporisateur	
Anti-froissement 60'	
Anti-froissement 120'	
Vapeur 3	
Vapeur 2	
Vapeur 1	
Textile délicat	
UVC	
WIFI	
Annulation du signal sonore	

Départ et pause	
<b>Affichage de l'étape de séchage:</b>	
Séchage	
Prêt à repasser	
Prêt à ranger	
Fin	
L'affichage électronique indique les étapes de séchage tout au long du programme. Chaque fois qu'une étape du programme commence, la lumière de l'étape de séchage correspondante s'allume. Une fois l'étape de séchage terminée, la lumière de l'étape de séchage concernée s'éteint.	
<b>Affichage de la consommation d'énergie</b>	
	
L'affichage de la consommation d'énergie indique la consommation d'énergie du programme sélectionné. Plus l'affichage est grand, plus la consommation d'énergie est importante. Le niveau de consommation d'énergie augmente ou diminue selon le type de tissu, la durée du programme sélectionné, le niveau de séchage et la vitesse d'essorage.	

### 13. SÉLECTION DES PROGRAMMES ET TABLEAU DE CONSOMMATION

Appuyez sur la touche Marche/Arrêt pour lancer le programme. Le voyant LED Marche/Arrêt indique le lancement du programme et le reste du programme est affiché sur l'écran.

Programme	Charge (kg)	Machine à laver Vitesse d'essorage	Teneur en humidité initiale	Durée (heure:minutes)	Consommation d'énergie par cycle de séchage (kWh/cycle)
Séchage supplémentaire du coton	12	1000	60%	6:05	3,08
Séchage supplémentaire du coton	6	1000	60%	3:50	1,85
Coton écologique*	12	1000	60%	5:56	3,03
Coton écologique*	6	1000	60%	2:51	1,50
Coton prêt à repasser	12	1000	60%	4:13	2,14
Coton prêt à repasser	6	1000	60%	2:39	1,27
Synthétique prêt à ranger	6	800	40%	2:00	1,05
Synthétique prêt à repasser	6	800	40%	1:28	0,67
Textile délicat	2	600	50%	1:14	0,60
Laine**	-	-	50%	-	-

\*Programme de normes d'étiquetage énergétique "Règlement de la Commission (UE) n° 2023/2533".

Toutes les valeurs du tableau ont été déterminées conformément à la norme EN 61121:2013/prAB:2024-03. Les valeurs de consommation peuvent différer des valeurs indiquées dans le tableau selon le type de tissu, la vitesse d'essorage, les conditions ambiantes et les valeurs de tension.

Le programme "Eco Cotton" est le "programme standard pour le coton" conformément au règlement (UE) n° 932/2012 de la Commission.

Le programme Eco Cotton convient au séchage du linge humide en coton et permet d'évaluer la conformité à la législation européenne en matière d'écoconception. Le programme Eco Cotton est le programme le plus efficace en termes de consommation d'énergie pour le séchage du linge humide en coton. Le fait de charger le sèche-linge domestique jusqu'à la capacité maximale indiquée dans le manuel d'utilisation pour les programmes respectifs contribuera aux économies d'énergie.

\*\* Les listes de programmes peuvent varier en fonction du modèle. Cette déclinaison est valable pour le programme Laine contenant des modèles.

Pour les sèche-linge fournis avec un kit de tuyau d'évacuation directe (dont le numéro de type contient 091V, 114V, 114S, 114P, 121V, 122V, 122S sur la plaque signalétique) ;

Lors des tests standard, le tuyau de vidange d'eau doit être raccordé à l'évacuation d'eau conformément aux instructions d'installation correspondantes.

## 14. FONCTIONS AUXILIAIRES

Le tableau qui résume les options pouvant être sélectionnées dans les programmes est donné ci-dessous.

Option	Description
Degré de séchage	Il est possible d'augmenter de jusqu'à 3 points le degré d'humidité obtenu après le séchage. Ainsi, il est possible de sélectionner le degré de séchage requis. Les degrés sélectionnables en dehors des réglages standard : 1, 2, 3. Après la sélection, le voyant LED du degré de séchage correspondant s'allume.
Textile délicat	Les tissus délicats sont séchés plus longtemps à basse température.
Défroissage	Si vous sélectionnez l'option « Défroissage » et n'ouvrez pas la porte du sèche-linge à la fin du programme, la phase de défroissage prévue pour 1 heure en prendra 2. Après avoir sélectionné l'option Défroissage, vous entendrez un signal d'avertissement sonore. Vous pouvez appuyer de nouveau sur le même bouton pour annuler cette option. Si vous ouvrez la porte ou appuyez sur le bouton Démarrer/Pause alors que le processus de z-crease est encore en cours, cette étape sera annulée.
Retarder le démarrage	Vous pouvez retarder l'heure de démarrage de ce programme en sélectionnant l'option de temporisation de 1 heure à 23 heures. Vous pouvez activer le délai de temporisation souhaité en appuyant sur la touche Marche/Arrêt. Le moment venu, le programme sélectionné est lancé automatiquement. Pendant le délai de temporisation, les options compatibles avec le programme peuvent être activées/désactivées. Si vous appuyez longuement sur le bouton Démarrage différé, la durée de la temporisation se modifie au fur et à mesure.
Annulation du signal sonore	Le sèche-linge émet un avertissement sonore lorsque l'on tourne le bouton de sélection des programmes, lorsque l'on appuie sur les boutons et à la fin du programme. Pour annuler les alertes, appuyez sur la touche "Option 1" sur les versions T1-T2 et T2 Touch et sur la touche "Option 2" sur la version T3 pendant 3 secondes. Si vous appuyez sur ce bouton, vous entendrez un avertissement sonore indiquant que l'option a été annulée.
Temps de séchage	Lorsque le bouton est positionné sur les programmes de Séchage temporisé, vous pouvez l'option en appuyant sur le bouton de l'option Séchage temporisé, et appuyer sur le bouton Départ/Pause pour lancer le programme. Si vous appuyez longuement sur le bouton de séchage, la durée du séchage se modifie au fur et à mesure.
Sécurité enfant	Il existe une option de sécurité enfant pour éviter les changements dans le déroulement du programme lorsque des touches sont actionnées pendant le programme. Pour activer la fonction de verrouillage des enfants, l'utilisateur doit appuyer simultanément sur les boutons « 1 » et « 2 » pendant 3 secondes. Lors de l'activation/désactivation de la sécurité enfant, « CL » s'affiche sur l'écran pendant 2 secondes, puis s'éteint, et un avertissement sonore se fait entendre. La sécurité enfant n'est pas automatiquement désactivée à la fin du programme. Pour désactiver la sécurité enfant à la fin du programme, tournez le bouton de sélection des programmes sur la position « Off ». Ensuite, tournez le bouton sur n'importe quelle position de programme et appuyez simultanément sur les boutons « 1 » et « 2 » pendant 3 secondes.
UVC*	La technologie UVC développée par Vestel en s'inspirant des rayons du soleil, garantit que vos vêtements et votre machine restent à un niveau d'hygiène maximal pendant les processus initiaux de séchage et de ventilation.
Vapeur*	L'option vapeur permet d'éviter les plis sur les vêtements et de les repasser facilement. Le niveau de vapeur peut être réglé sur 3 niveaux : 1 (bas), 2 (moyen), 3 (haut).

\* Les caractéristiques du produit peuvent varier en fonction du modèle.

## 15. Paramètres d'accès à distance (description des applications Android et ios)

L'application VeeZy vous permet de contrôler et de surveiller votre appareil à distance à l'aide de votre appareil intelligent. Vous pouvez ainsi sélectionner le programme approprié via l'application en fonction du linge que vous allez sécher, et vous pouvez choisir des options auxiliaires en utilisant la section des caractéristiques supplémentaires. En outre, l'application VeeZy aide l'utilisateur à accéder au service en l'informant de toute erreur survenant sur la machine.

### 15.1 Pour activer le Wi-Fi :

T1

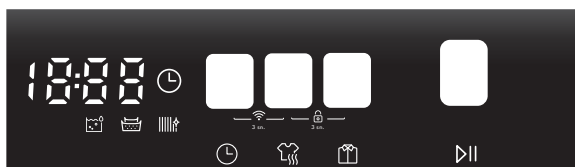

T2T / T2

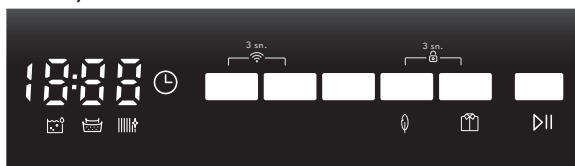

T3

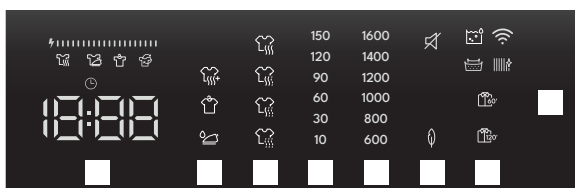

1. Les boutons de réglage de la temporisation et du temps de séchage doivent être pressés simultanément pendant 3 secondes.
2. Lorsque le module Wi-Fi est activé, le symbole apparaît à l'écran pendant 3 secondes.
3. Pour vous connecter à n'importe quel réseau Wi-Fi et obtenir la télécommande, vous pouvez télécharger l'application "VeeZy" des marchés Android ou IOS sur votre smartphone et établir la connexion en suivant les instructions de l'application mobile.

## NOTE :

Il suffit d'introduire une fois votre machine dans le réseau Wi-Fi. (Pour se connecter au réseau Wi-Fi, suivre les instructions de l'application "VeeZy"). Avant chaque utilisation, vous devez activer la télécommande en appuyant simultanément sur les touches Départ différé et Temps de séchage pendant 3 secondes. Pour annuler la télécommande, il suffit d'appuyer simultanément sur les mêmes touches pendant 3 secondes.

En cas de changement de modem Wi-Fi, de nom de modem ou de mot de passe Wi-Fi, votre machine doit être réintroduite dans le réseau Wi-Fi.

Si l'activation de la télécommande est ignorée, seule la visualisation à distance peut être effectuée, même si un programme de séchage est lancé. (aucun changement de programme ne peut être effectué).

L'appareil dont la télécommande est activée passera en mode de faible consommation d'énergie après un certain temps si aucune opération n'est effectuée et l'écran de l'appareil s'éteindra. Grâce à la fonction de commande à distance, le type de programme, le niveau de séchage, la fonction anti-froissement et d'autres caractéristiques supplémentaires peuvent être sélectionnés même après des heures, et le programme peut être lancé à distance. Pour que ce processus puisse être mis en œuvre, les règles de sécurité nécessaires (la porte de la machine ne doit pas être ouverte ou fermée pendant le temps écoulé, aucune coupure de courant ne doit s'être produite, etc.

La commutation d'une machine dont la télécommande est activée en mode sécurité enfant n'empêche pas le contrôle et la surveillance de la machine via l'application mobile.

Si le sèche-linge est connecté à un appareil intelligent, un autre téléphone ne peut pas être connecté au même appareil.

Si le compte sur lequel vous êtes connecté est celui sur lequel vous avez précédemment ajouté le produit, vous pouvez utiliser votre sèche-linge directement après vous être connecté.

Une fois le programme lancé, il ne peut pas être annulé ou arrêté par la télécommande pour des raisons de sécurité.

## 16. Avertissements concernant le mode Wi-Fi

Si vous pensez rencontrer des problèmes de contrôle ou de connexion, procédez comme suit. Observez si le problème persiste après l'opération que vous avez effectuée. Si vous pensez que le problème persiste, prenez les mesures suivantes.

1. Vérifiez si le produit est connecté au réseau domestique.
2. Vérifiez si votre appareil intelligent est connecté à un réseau.
3. Activez et désactivez l'application produit [VeeZy].
4. Activez et désactivez le mode Wi-Fi sur le produit. Essayez à nouveau de vous connecter via l'application.

Si l'erreur persiste, contactez votre service agréé.

### 16.1 Caractéristiques du réseau local sans fil

Le tableau suivant résume les options qui peuvent être sélectionnées dans les programmes.

Plages de fréquences
2,400 GHz - 2,484 GHz (CH1 à CH14)

Puissance de sortie		TYP.	Critères	Unité
Puissance de sortie moyenne RF Mode CCK 802.11b	1M	16.5	+/- 1.5	dBm
	11M	16.5	+/- 1.5	dBm
Puissance de sortie moyenne RF Mode OFDM 802.11b	6M	15	+/- 1.5	dBm
	54M	13	+/- 1.5	dBm
Puissance de sortie moyenne RF, Mode OFDM 802.11b	MCS0	14.5	+/- 1.5	dBm
	MCS7	12	+/- 1.5	dBm

VeeZy fonctionne dans la bande de fréquence de 2,4 GHz.

**\*Les caractéristiques du produit peuvent varier en fonction du modèle.**

## 17. DÉMARRAGE DU PROGRAMME

Le voyant LED Marche/Arrêt clignote pendant la sélection du programme, appuyez sur le bouton Marche/Arrêt pour lancer le programme. Le voyant LED Marche/Arrêt qui indique le lancement du programme et le voyant LED de séchage s'allument.

Programme	Description	Charge (kg)	Teneur en humidité initiale (%)
<b>Séchage supplémentaire du coton</b>	Ce programme sèche les tissus épais et multicouches, tels que les serviettes en coton, les draps, les toies d'oreiller, les peignoirs à une température élevée pour vous permettre de les ranger dans un placard.	12	60%
<b>Coton écologique</b>	Ce programme sèche les pyjamas en coton, les sous-vêtements, les nappes de table, etc., pour vous permettre de les ranger dans un placard.	12	60%
<b>Coton prêt à repasser</b>	Ce programme sèche le linge en coton pour le préparer au repassage. Le linge sorti de la machine est humide.	12	60%
<b>Synthétique prêt à ranger</b>	Ce programme sèche les tissus synthétiques, tels que les chemises et les chemisiers, à une température plus basse par rapport au programme « cotons » pour vous permettre de les ranger dans un placard.	6	40%
<b>Synthétique prêt à repasser</b>	Ce programme sèche les tissus synthétiques, tels que les chemises, les t-shirts, les chemisiers, à une température plus basse par rapport au programme « cotons » pour les préparer au repassage. Le linge sorti de la machine est humide.	6	40%
<b>Délicat</b>	Ce programme sèche les vêtements légers, tels que les chemises, les chemisiers et les linges en soie, à une température basse pour les rendre prêts à porter.	2	50%
<b>Temps de séchage</b>	Pour atteindre le niveau de séchage souhaité à basse température, vous pouvez utiliser les programmes à durée déterminée. Quel que soit le niveau de séchage, le programme s'arrête à l'heure souhaitée.	-	-
<b>20 min /40 min/ 60 min</b>	Pour atteindre le niveau de séchage souhaité à basse température, vous pouvez utiliser les programmes à durée déterminée. Quel que soit le niveau de séchage, le programme s'arrête à l'heure souhaitée.	-	-
<b>Pour bébé</b>	Ce programme sèche les vêtements délicats des enfants à une température basse pour les rendre prêts à porter.	3	60%
<b>Sans danger pour les allergies*</b>	Le programme Allergy Safe est utilisé pour le séchage hygiénique du linge en coton nécessitant une hygiène supplémentaire comme les vêtements de bébé, à une température élevée.	3	60%
<b>Couette</b>	Ce programme est utilisé pour sécher les duvets	2,5	60%
<b>Jeans</b>	Ce programme est utilisé pour sécher les jeans.	4	60%
<b>Laine</b>	Utilisez ce programme pour le séchage en douceur des vêtements en laine, lavés selon les instructions de lavage. Sortez les vêtements à la fin du cycle de séchage.	1,5	50%
<b>Sports</b>	Le programme Vêtements de sport est utilisé pour les vêtements de sport en tissu synthétique, les T-shirts à basse température.	4	40%
<b>Mix</b>	Ce programme sèche les linges à la fois faits en coton et de tissu synthétique et qui ne se décolorent pas pour les rendre prêts à porter.	4	60%
<b>Rafraîchissement de la laine</b>	L'option Rafraîchissement de la laine vous permet d'évacuer l'excédent d'eau de vos vêtements en laine après lavage en les soumettant à une basse température et à des mouvements légers du tambour.	-	-

Programme	Description	Charge (kg)	Teneur en humidité initiale (%)
Rafraîchir	Sans apport d'air chaud, le rafraîchissement se fait en sélectionnant l'option Temps de séchage et les mauvaises odeurs peuvent être éliminées.	-	-
Express 34'/Express 45'	1 kg de chemises en coton essorées à grande vitesse dans la machine à laver sèche en 34/45 minutes.	1	50%
Chemises 20'/ Chemises 30'	2 à 3 chemises sont prêtes pour le repassage au bout de 20/30 minutes.	0,5	50%
Serviettes de bain*	Ce programme permet de sécher du linge en coton épais comme les serviettes, les peignoirs, etc.	3	60%
Extérieur*	Ce programme est adapté aux vêtements de plein air, aux vestes imperméables, aux vestes avec isolation intérieure, etc.	2	40%
Hygiène*	Ce programme est adapté aux tissus qui doivent répondre à des exigences d'hygiène.	3	60%
Hygiène Rapide*	La technologie Purebeam/Crystalight permet un séchage hygiénique pour vos vêtements légers en coton ou en synthétique ou pour les vêtements qui nécessitent un séchage rapide.	2	60%
Purebeam / Crystalight Baby Care*	La technologie Purebeam/Crystalight permet un séchage hygiénique pour les vêtements de bébé qui nécessitent une hygiène particulière.	3	60%
Purebeam / Crystalight Refresh**	Dans le programme Purebeam/ Crystalight Refresh, en plus de la technologie Purebeam/Crystalight, votre linge est rafraîchi hygiéniquement par de l'air chaud envoyé dans le tambour pendant 60 minutes, indépendamment du capteur d'humidité.	-	-
Purebeam / Crystalight Dry*	La technologie Purebeam/Crystalight offre un niveau d'hygiène élevé pour vos vêtements en coton dans le programme PureBeam+ Drying.	3	60%
Extra silencieux	Le programme silencieux fait fonctionner le sèche-linge en diminuant le bruit émis dans l'environnement. La sensation de bruit a diminué de près de 50 % par rapport au programme Éco-Coton.	12	60%

**IMPORTANT: N'ouvrez pas le hublot de chargement lorsque le programme est en cours d'exécution. Si vous devez ouvrir le hublot, ne le laissez pas ouvert trop longtemps.**

\*Les caractéristiques du produit peuvent varier en fonction du modèle.

**C'est aussi la technologie Purebeam/Crystalight qui assure \*\*L'hygiène de vos effets personnels placés dans le rack de séchage\*\* tels que les portefeuilles, les pièces de monnaie, les clefs et porte-clefs.**



« Le cycle de séchage de la laine de cette machine a été testé et approuvé par The Woolmark Company pour le séchage des produits en laine lavables en machine à condition que les produits soient lavés et séchés conformément aux instructions figurant sur l'étiquette du vêtement et à celles fournies par le fabricant de cette machine. M0000 Le symbole Woolmark est une marque de certification dans de nombreux pays. »

**WOOLMARK  
WOOL CARE**

Modèle	Woolmark M Code*
7-8 kg Classe énergétique A+	M2442
9-10 kg Classe énergétique A+ 7-8-9-10 kg A++ (avec moteur PSC) classe énergétique	M2240
7-8-9-10 kg A++ (avec moteur BLDC) classe énergétique 8-9-10 kg Classe énergétique A+++	M2239

**\* Cette explication et ce tableau sont valables pour les modèles certifiés Woolmark. Veuillez vérifier sur votre modèle si le logo "Woolmark Wool Care" figure sur le panneau frontal.**

### **Au cours de l'exécution du programme**

Si vous ouvrez le hublot lorsque le programme est en cours d'exécution, la machine bascule en mode pause. Une fois que le hublot est refermé, appuyez sur la touche Marche/Arrêt pour reprendre le programme.

N'ouvrez pas le hublot de chargement lorsque le programme est en cours d'exécution. Si vous devez ouvrir le hublot, ne le laissez pas ouvert pendant longtemps.

### **Fin du programme**

 **Une fois le programme terminé, les voyants LED Marche/Arrêt, du niveau d'eau dans le réservoir, du nettoyage du filtre et nettoyage de l'échangeur thermique s'allument. De plus, un avertissement sonore est émis à la fin du programme. Vous pouvez retirer le linge pour préparer la machine à un nouveau chargement.**

 **IMPORTANT :** Nettoyez le filtre à peluches après chaque programme. Vidangez le réservoir d'eau après chaque programme.

 **IMPORTANT:** Si vous ne retirez pas le linge à la fin du programme, la phase Anti-plis d'une heure sera automatiquement activée. Ce programme fait tourner le tambour à des intervalles réguliers pour éviter les plis.

### **17.1 Informations concernant la lumière du tambour**

- Les caractéristiques du produit peuvent varier en fonction du modèle. Ces informations sont valables pour les modèles LED Drum Light inclus.
- La lumière fonctionne automatiquement lorsque vous ouvrez la porte.

Et elle se referme automatiquement un instant plus tard.

- Pour l'ouvrir ou la fermer, il ne s'agit pas d'une option du choix de l'utilisateur.
- Veuillez ne pas remplacer ou modifier la lumière LED.

## 18. Tableau de disponibilité de l'activation des programmes par rapport aux options

Vapeur*	UV*	Essorage*	Niveau pour le séchage	Objectif de séchage*	Textile délicat	Sécurité enfant	Sonnerie	Temporisateur	Anti-plis	
✓	✓	✓	✓	✓	✓	✓	✓	✓	✓	Séchage supplémentaire du coton
✓	✓	✓	✓	✓	✓	✓	✓	✓	✓	Coton écologique
✓	✓	✓	✓	✓	✓	✓	✓	✓	✓	Coton prêt à repasser
✓	✓	✓	✓	✓	✓	✓	✓	✓	✓	Cotons écologique *
✓	✓	✓	✓	✓	✓	✓	✓	✓	✓	Synthétique prêt à ranger
✓	✓	✓	✓	✓	✓	✓	✓	✓	✓	Synthétique prêt à repasser
✓	✓	✓	✓	✓	✓	✓	✓	✓	✓	Synthétique*
✓	✓T2/T2T X T3	✓	X	✓	✓(par défaut)	✓	✓	✓	✓	Textile délicat
✓	X	X	X	X	X	✓	✓	✓	✓	Temps de séchage
✓	X	X	X	X	X	✓	✓	✓	✓	20 min /40 min/ 60 min
✓	✓	✓	✓	✓	✓	✓	✓	✓	✓	Mix
✓	✓	✓	✓	✓	✓	✓	✓	✓	✓	Pour bébé
✓	✓	✓	✓	✓	✓	✓	✓	✓	✓	Sans danger pour les allergies*
✓T2/T2T X T3	X	X	X	X	X	✓	✓	✓	✓	Rafraîchir
✓T2/T2T X T3	X	X	X	X	X	✓	✓	✓	✓	Rafraîchissement de la laine
✓	✓	✓	✓	✓	✓	✓	✓	✓	✓	Jeans*
✓	X	X	X	✓(par défaut)	X	✓	✓	✓	✓	Laine
✓	✓	✓	✓	✓	✓	✓	✓	✓	✓	Sports
✓T2/T2T X T3	X	X	X	✓(par défaut)	X	✓	✓	✓	✓	Express 34/ Express 45'
✓T2/T2T X T3	X	X	X	✓(par défaut)	X	✓	✓	✓	✓	Chemises 20'/Chemises 30'

Vapeur*	UV*	Essorage*	Niveau pour le séchage	Objectif de séchage*	Textile délicat	Sécurité enfant	Sonnerie	Temporisateur	Anti-plis	
✓	✓ T2/T2T X T3	✓	X	✓	✓ (par défaut)	✓	✓	✓	✓	Duvet*
✓	✓	✓	✓	✓	✓	✓	✓	✓	✓	Serviettes de bain*
✓	✓	✓	✓	✓	✓	✓	✓	✓	✓	Extérieur*
✓	✓	✓	X	✓	X	✓	✓	✓	✓	Extra silencieux*
✓	✓	✓	✓	✓	✓	✓	✓	✓	✓	Hygiène*
X	✓ (par défaut)	X	X	✓ (par défaut)	X	✓	✓	✓	✓	Hygiène Rapide*
X	✓ (par défaut)	✓	✓	✓	X	✓	✓	✓	✓	Purebeam/ Crystalight Vêtements de bébés*
X	✓ (par défaut)	X	X	X	X	✓	✓	✓	✓	Purebeam/ Crystalight Rafratchir*
X	✓ (par défaut)	✓	✓	✓ (par défaut)	X	✓	✓	✓	✓	Purebeam/ Crystalight Dry*
NON										
OUI										
*										
Les fonctions étoilées peuvent varier en fonction du modèle de votre machine.										

## 19. NETTOYAGE ET ENTRETIEN

**IMPORTANT :** Ne pas utiliser de produits chimiques industriels pour nettoyer votre sèche-linge. N'utilisez pas un sèche-linge qui a été nettoyé avec des produits chimiques industriels.

### 19.1 Nettoyage des filtres à peluches

**IMPORTANT :** N'OUBLIEZ PAS DE NETTOYER LES FILTRES À PELUCHES APRÈS CHAQUE USAGE.

Pour nettoyer les filtres à peluches :

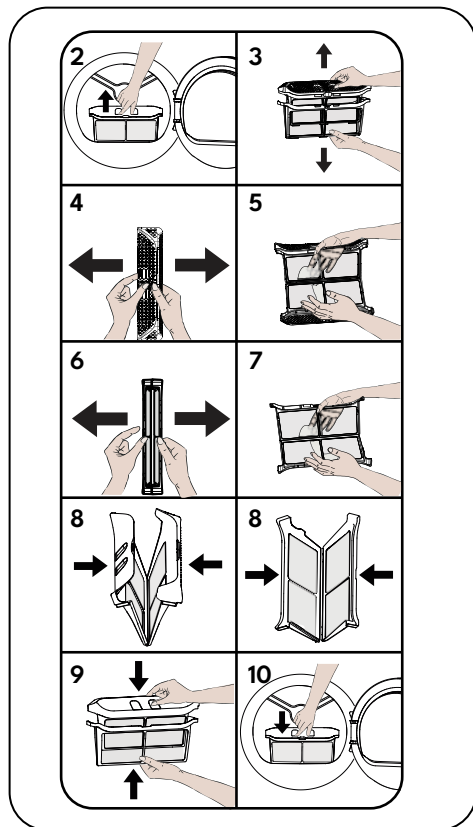

1. Ouvrez le hublot de chargement.
2. Tirez le filtre à peluches vers le haut pour le retirer.
3. Retirez le filtre intérieur du filtre extérieur.
4. Ouvrez le filtre intérieur.
5. Nettoyez le filtre intérieur avec vos mains en utilisant un chiffon doux.
6. Ouvrez le filtre extérieur.
7. Nettoyez le filtre extérieur avec vos mains en utilisant un chiffon doux.
8. Fermez le filtre et placez les crochets.

9. Placez le filtre intérieur dans le filtre extérieur.
10. Remettez en place le filtre à peluches.

Après une certaine période d'utilisation du sèche-linge, si vous rencontrez une couche qui obstrue la surface du filtre, nettoyez-la. Les peluches doivent être jetées dans la poubelle et ne doivent pas être évacuées par les égouts afin d'éviter de répandre des microplastiques dans le système d'eau usée.

### 19.2 Vider le réservoir d'eau

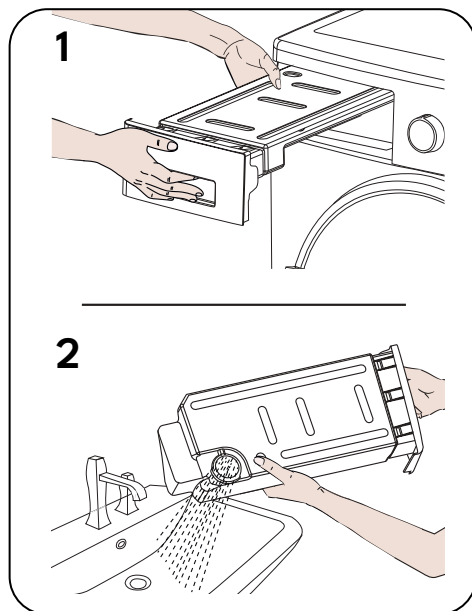

1. Tirez le couvercle du tiroir et sortez délicatement le réservoir.
2. Videz l'eau du réservoir.
3. Réinstallez le réservoir d'eau.

**IMPORTANT :** Ne retirez jamais le réservoir d'eau lorsque le programme est en cours d'exécution. L'eau condensée du réservoir d'eau est impropre à la consommation.

**IMPORTANT :** N'OUBLIEZ PAS DE VIDER LE RÉSERVOIR D'EAU APRÈS CHAQUE USAGE.

\*Pour les sèche-linge fournis avec un kit de tuyau d'évacuation directe (dont le numéro de type contient 091V, 114V, 114S, 114R, 114P, 121V, 122V, 122S sur la plaque signalétique) ;

Si le réservoir d'eau se remplit lors du déroulement du programme, le bouton d'avertissement s'allume et la machine passe en mode veille.

Dans ce cas, vous devez vider le réservoir d'eau et appuyer sur le bouton « Start/Stop » pour relancer le programme.

Lorsque le réservoir d'eau est vidé, le témoin d'avertissement s'éteint et le programme reprend. Pendant les périodes de fonctionnement, il est recommandé d'utiliser un tuyau de vidange directe pour contourner cet avertissement.

### 19.3 Nettoyage de l'échangeur de chaleur

**IMPORTANT :** Nettoyez l'échangeur de chaleur lorsque l'avertissement "Nettoyage de l'échangeur de chaleur" s'affiche.

**IMPORTANT:** Même si le "témoin de nettoyage de l'échangeur de chaleur" n'est pas allumé, l'échangeur peut être nettoyé plus fréquemment en fonction des comportements d'utilisation.

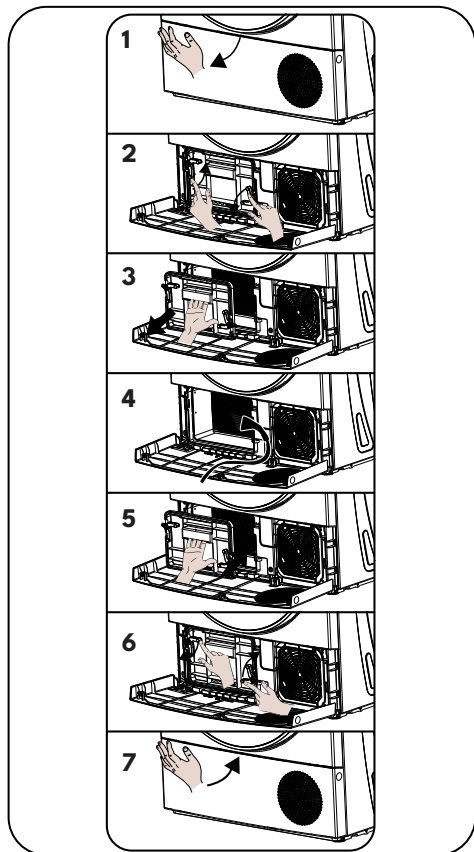

À la fin du processus de séchage, ouvrez le hublot de chargement et attendez qu'il refroidisse.

1. Ouvrez la plaque de protection comme indiqué.
2. Débloquez le couvercle du condenseur en tournant dans le sens indiqué par les flèches.
3. Retirez le condenseur comme indiqué.

4. Nettoyez la surface avant de l'échangeur lorsqu'elle est sèche, comme illustré, à l'aide d'un aspirateur.
5. Placez le condenseur comme indiqué.
6. Bloquez le couvercle du condenseur en tournant dans le sens indiqué par les flèches.
7. Fermez la plaque de protection comme indiqué.

**AVERTISSEMENT:** NE PAS NETTOYER À MAINS NUES CAR LES AILETTES DE L'ÉCHANGEUR SONT TRANCHANTES. VOUS RISQUERIEZ DE VOUS BLESSER LES MAINS.

### 19.4 Nettoyage du capteur d'humidité

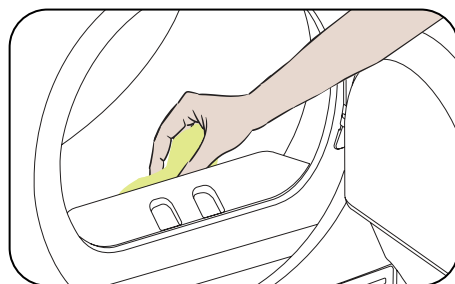

Il y a des capteurs d'humidité dans la machine qui détecte si le linge est humide ou pas.

Pour nettoyer les capteurs:

1. Ouvrez le hublot de chargement du sèche-linge.
2. Si le sèche-linge est encore chaud suite au séchage, attendez qu'il refroidisse.
3. À l'aide d'un chiffon doux imbibé de vinaigre, essuyez les surfaces métalliques du capteur et séchez-les.

**IMPORTANT :** NETTOYEZ LES SURFACES MÉTALLIQUES DU CAPTEUR 4 FOIS PAR AN.

**IMPORTANT :** Ne vous servez pas d'outils en métal pour nettoyer les surfaces métalliques du capteur.

**AVERTISSEMENT:** En raison du risque d'incendie et d'explosion, n'employez pas de solutions, de produits de nettoyage ou tout produit similaire lorsque vous nettoyez le capteur.

### 19.5 Nettoyage de la surface intérieure du hublot de chargement

**IMPORTANT :** N'oubliez pas de nettoyer la surface intérieure du hublot de chargement après chaque phase de séchage.

Ouvrez le hublot de chargement du sèche-linge et nettoyez toutes les surfaces intérieures et le joint avec un chiffon doux et humide.

## 20. BRUIT DE LA MACHINE

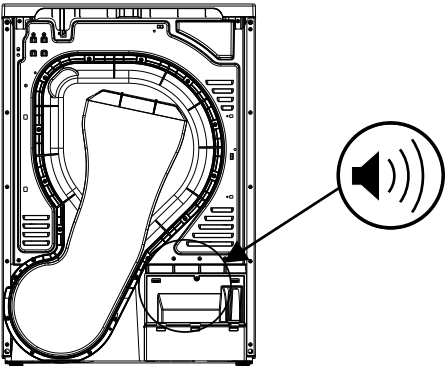
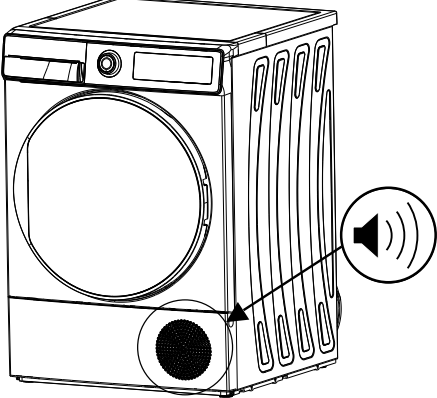
SOURCE DE BRUIT	DÉFINITION
	<p><b>Bruit de la pompe</b></p> <p>La pompe est activée lorsque la machine commence à fonctionner et à certains intervalles au cours du fonctionnement. Il est normal d'entendre le bruit de la pompe et de l'eau pendant ce processus.</p>
	<p><b>Bruit du compresseur</b></p> <p>Il est normal d'entendre un bruit métallique provenant du compresseur de temps à autre au cours du fonctionnement de la machine.</p>

## 21. CARACTÉRISTIQUES TECHNIQUES

<b>Marque</b>	CONTINENTAL EDISON
<b>Désignation du modèle</b>	CESL12PCW
<b>Hauteur</b>	Min: 845 mm / Max: 855 mm*
<b>Largeur</b>	596 mm
<b>Profondeur</b>	639 mm
<b>Capacité (max.)</b>	12 kg**
<b>Tension</b>	220~240 V
<b>Puissance</b>	1000 W

\*Hauteur min.: Hauteur sans socle réglable Hauteur max.: Hauteur avec le socle sorti au maximum.

\*\*Poids du linge à sec avant lavage.

 **IMPORTANT:** Afin d'améliorer la qualité du sèche-linge, des caractéristiques techniques sont sujettes à modifications sans préavis.

 **IMPORTANT :** Les valeurs obtenues proviennent d'un laboratoire d'études sur l'environnement selon les standards appropriés. Ces valeurs peuvent varier en fonction des conditions environnementales et de l'utilisation du sèche-linge.

### **ATTENTION:**

1. Pour des raisons de sécurité, la législation impose un local d'au moins 1 m<sup>3</sup> par 8 g de réfrigérant pour ce type d'équipement. Voir la quantité de réfrigérant contenue dans le produit sur l'étiquette d'évaluation située sur le panneau avant pour déterminer les dimensions minimales autorisées de la pièce.
2. Liquide de refroidissement :Risque d'incendie/risque d'intoxication/risque de dégâts matériels et d'endommagement de l'appareil. L'appareil contient du réfrigérant qui, bien que respectueux de l'environnement, est inflammable R290. Si vous ne vous en débarrassez pas correctement, vous risquez de provoquer un incendie ou un empoisonnement. Mettez l'appareil au rebut de manière appropriée et n'endommagez pas les tuyaux du circuit de réfrigération.
  - Type de réfrigérant : R290
  - ODP (potentiel d'appauvrissement de la couche d'ozone) : 0
  - PRG (Potentiel d'alerte mondial) : 3
3. Risque d'explosion ou d'incendie. Retirez les briquets et les allumettes de vos poches.
4. Ne placez pas le sèche-linge près d'un feu ouvert ou d'une source d'inflammation.

## 22. RECHERCHE DE PANNES

Votre sèche-linge est équipé de systèmes qui effectuent en permanence des contrôles pendant le séchage pour prendre les mesures nécessaires et vous avertir en cas de dysfonctionnement.

**⚠ AVERTISSEMENT:** Si le problème persiste malgré que vous ayez suivi les mesures à appliquer dans cette section, veuillez contacter votre distributeur ou un fournisseur agréé. N'essayez jamais de dépanner un appareil en panne.

PROBLÈME	EXPLICATION	SOLUTION
Le processus de séchage est très long.	La surface du filtre à peluches est peut-être bouchée.	Lavez le filtre à l'eau tiède.
	L'échangeur de chaleur est peut-être bouché.	Nettoyez l'échangeur de chaleur
	Les grilles de ventilation situées à l'avant de la machine sont peut-être fermées.	Ouvrez les portes/fenêtres pour éviter que la température ambiante n'augmente trop.
	Il y a peut-être une couche de calcaire sur le capteur d'humidité.	Nettoyez le capteur d'humidité.
	Il y a peut-être trop de linge dans le sèche-linge (surcharge).	Ne surchargez pas le sèche-linge.
	Le linge n'a peut-être pas suffisamment été essoré.	Sélectionnez une vitesse d'essorage plus élevée sur votre lave-linge.
Le linge sort humide à la fin du processus de séchage.	<b>⚠</b> Le linge qui sort chaud à la fin du processus de séchage donne généralement l'impression d'être plus humide.	
	Le programme utilisé n'est peut-être pas adapté au type de linge.	Vérifiez les étiquettes d'entretien des articles de linge, sélectionnez un programme adapté au type de linge. Vous pouvez aussi utiliser les programmes avec choix de la durée de séchage.
	La surface du filtre à peluches est peut-être bouchée.	Lavez le filtre à l'eau tiède.
	L'échangeur de chaleur est peut-être bouché.	Nettoyez l'échangeur de chaleur
	Il y a peut-être trop de linge dans le sèche-linge (surcharge).	Ne surchargez pas le sèche-linge.
	Le linge n'a peut-être pas suffisamment été essoré.	Sélectionnez une vitesse d'essorage plus élevée sur votre lave-linge.

Le sèche-linge ne peut pas être ouvert ou le programme ne peut pas être lancé. Le sèche-linge ne s'active pas lors du réglage.	Le sèche-linge n'est peut-être pas branché.	Assurez-vous que la fiche est bien insérée dans la prise.
	La porte de chargement est peut-être ouverte.	Assurez-vous que la porte de chargement est correctement fermée.
	Vous n'avez peut-être pas choisi un programme ou appuyé sur la touche Départ/Pause.	Vérifiez que le programme a été réglé et que le sèche-linge n'est pas en mode Veille (Pause).
	Il se pourrait que la sécurité enfant soit active.	Désactivez la sécurité enfant.
Le programme a été interrompu sans raison.	Il se pourrait que le hublot de chargement ne soit pas convenablement fermé.	Assurez-vous que la porte de chargement est correctement fermée.
	Il se pourrait qu'il y ait eu une panne de courant.	Appuyez sur la touche Départ/Pause pour lancer le programme.
	Il se pourrait que le réservoir d'eau soit plein.	Videz le réservoir d'eau.
Des vêtements ont rétréci, feutré, ou se sont abîmés.	Le programme utilisé n'est peut-être pas adapté au type de linge.	Vérifiez les étiquettes d'entretien des articles de linge, sélectionnez un programme adapté au type de linge.
De l'eau fuit du hublot de chargement.	Des peluches pourraient s'accumuler sur les surfaces intérieures du hublot de chargement et sur les surfaces de son joint.	Nettoyez les surfaces intérieures du hublot de chargement et celles de son joint.
Le hublot de chargement s'ouvre de lui-même.	Il se pourrait que le hublot de chargement ne soit pas convenablement fermé.	Poussez le hublot de chargement jusqu'à ce que vous entendiez le bruit de la fermeture.
L'icône d'avertissement du réservoir d'eau est allumée/clignote.	Il se pourrait que le réservoir d'eau soit plein.	Videz le réservoir d'eau.
	Le tuyau d'évacuation de l'eau est peut-être plié.	Si le produit est raccordé directement à la sortie d'eau, vérifiez le tuyau d'évacuation de l'eau.
Le symbole d'avertissement de nettoyage de l'échangeur de chaleur est allumé.	L'échangeur de chaleur est peut-être sale.	Nettoyez le condenseur.
L'icône d'avertissement de nettoyage du filtre est allumée.	La filtre à peluches est peut-être sale.	Nettoyez le filtre.
	Le logement du filtre est peut-être gêné par des peluches.	Nettoyez le support du filtre.
	Quelque chose provoque peut-être une obstruction à la surface du filtre à peluches.	Lavez le filtre à l'eau tiède.

Les symboles d'avertissement de nettoyage du filtre et de l'échangeur de chaleur sont allumés.	Le logement du filtre est peut-être gêné par des peluches.	Nettoyez le support du filtre.
	Quelque chose provoque peut-être une obstruction à la surface du filtre à peluches.	Lavez le filtre à l'eau tiède.
	L'échangeur de chaleur est peut-être bouché.	Nettoyez le condenseur.
Le programme ne peut pas être lancé et le voyant d'avertissement du filtre clignote.	Le filtre n'est peut-être pas en place.	Remplacez le filtre.
	Le voyant d'avertissement du filtre clignote bien que le filtre soit en place.	Appelez le service technique.
Le processus de séchage se termine en 20 minutes.	Si le tambour est vide ou si le linge est sec, la fonction "détection de tambour vide" est activée. Le programme de séchage se termine en 20 minutes et passe en mode "Fin" normal.	Vérifiez le tambour et le degré d'humidité du linge.
	Si le linge est encore humide, il se peut que le capteur d'humidité soit défectueux.	Appelez le service technique.

## 23. MESSAGES AUTOMATIQUE D'AVERTISSEMENTS DE PANNE ET CE QU'IL FAUT FAIRE

Votre séchoir à linge est équipé d'un système de détection de défauts intégré. Ils sont indiqués par une combinaison de voyants lumineux clignotants. Les codes des avaries les plus courantes sont décrits ci-dessous.

CODE ERREUR	ERREUR	SOLUTION
E00	Erreur d'interface utilisateur	Contactez le technicien agréé le plus proche.
E03/ 	Erreur Aquaswtich/pump	Videz le réservoir d'eau, si le problème n'est pas résolu, contactez l'agent agréé du centre de service le plus proche.
E04	Dysfonctionnement du compresseur	Contactez le technicien agréé le plus proche.
E05	Erreur NTC du compresseur	Contactez le technicien agréé le plus proche.
E06	Par erreur NTC	Contactez le technicien agréé le plus proche.
E07	Erreur de moteur	Contactez le technicien agréé le plus proche.
E08	Erreur de fluctuation de tension	Il peut y avoir des fluctuations de tension sur le réseau. Contactez le technicien agréé le plus proche.

## 24. INFORMATIONS SUR LA PROTECTION DE L'ENVIRONNEMENT ET L'EMBALLAGE

### 24.1 Informations relatives à l'emballage

L'emballage de ce produit est composé de matériaux recyclables. Ne jetez pas l'emballage avec les ordures ménagères ou autres détritiques. Remettez-le plutôt à un point de collecte d'emballages établi par vos autorités locales.

### 24.2 Données techniques

Les informations techniques figurent sur la plaque signalétique située à l'intérieur de l'appareil et sur l'étiquette énergétique. Le code QR figurant sur l'étiquette énergétique fournie avec l'appareil fournit un lien web vers les informations relatives aux performances de l'appareil dans la base de données EPREL de l'UE.

Conservez l'étiquette énergétique pour référence avec le manuel d'utilisation et tous les autres documents fournis avec cet appareil. Il est également possible de trouver les mêmes informations dans EPREL en utilisant le lien <https://eprel.ec.europa.eu> et le nom du modèle et le numéro du produit que vous trouverez sur la plaque signalétique de l'appareil. Voir le lien [www.theenergylabel.eu](http://www.theenergylabel.eu) pour des informations détaillées sur le label énergétique.

### 24.3 Performance énergétique

- Il faut utiliser votre sèche-linge à pleine capacité, mais assurez-vous qu'il n'est pas en surcharge. Le fait de charger le sèche-linge à pleine capacité permet de réaliser des économies d'énergie.
- Lors du lavage du linge, la vitesse d'essorage doit être la plus élevée possible. Cela raccourcira le temps de séchage et permettra de minimiser la consommation électrique.
- Assurez-vous que les vêtements de même type sont séchés ensemble.
- Veuillez suivre les recommandations qui sont disponibles dans le manuel d'utilisations en ce qui concerne le choix du programme.
- Pour ce qui est de la ventilation, laissez un espace suffisant à l'avant et à l'arrière du sèche-linge. Ne recouvrez pas les grilles à l'avant de l'appareil.
- A moins que cela ne soit nécessaire, n'ouvrez pas le hublot de la machine lorsque le séchage est en cours. Si vous devez ouvrir le hublot, ne le laissez pas ouvert trop longtemps.
- Ne rajoutez pas de linge humide lors d'un séchage en cours.
- Des poils et peluches qui peuvent se détacher du linge et s'agglomérer dans l'air sont récupérés par des "Filtres à peluches". Veuillez vous assurer du nettoyage des filtres avant toute utilisation.
- Pour les modèles avec pompe à chaleur, assurez-vous de nettoyer l'échangeur de chaleur au moins une fois par mois ou plus fréquemment en fonction du comportement de l'utilisateur.
- Lors de la phase de séchage, la pièce où se trouve le sèche-linge doit être bien aérée.

## **25. L'ATTENTION ET LE SERVICE À LA CLIENTÈLE**

Utilisez toujours des pièces de rechange d'origine. Lorsque vous contactez notre centre de service agréé, assurez-vous d'avoir les informations suivantes à disposition : Modèle, numéro de série et index de service. Ces informations figurent sur la plaque signalétique. Les pièces de rechange d'origine pour certains composants spécifiques sont disponibles pendant 10 ans, selon le type de composant, à compter de la mise sur le marché de la dernière unité du modèle.

Le site web permettant d'accéder à des services de réparation professionnels :

<https://pieces-detachees.sogedis.fr>



# Continental Edison



Points de collecte sur [www.quefairedemesdechets.fr](http://www.quefairedemesdechets.fr)  
Privilégiez la réparation ou le don de votre appareil !



**CONTINENTAL EDISON – 120 - 126 Quai de Bacalan – 33000  
Bordeaux – France  
[securiteproduits@continentaledison.fr](mailto:securiteproduits@continentaledison.fr)**

[www.continentaledison.fr](http://www.continentaledison.fr)



52554096-250217-00