

Barre de son
Soundbar
Barra de sonido

953823 - BDS C20
958671 - BDS C20W

GUIDE D'UTILISATION	02
HANDLEIDING	18
INSTRUCCIONES DE USO	34

eden!wood

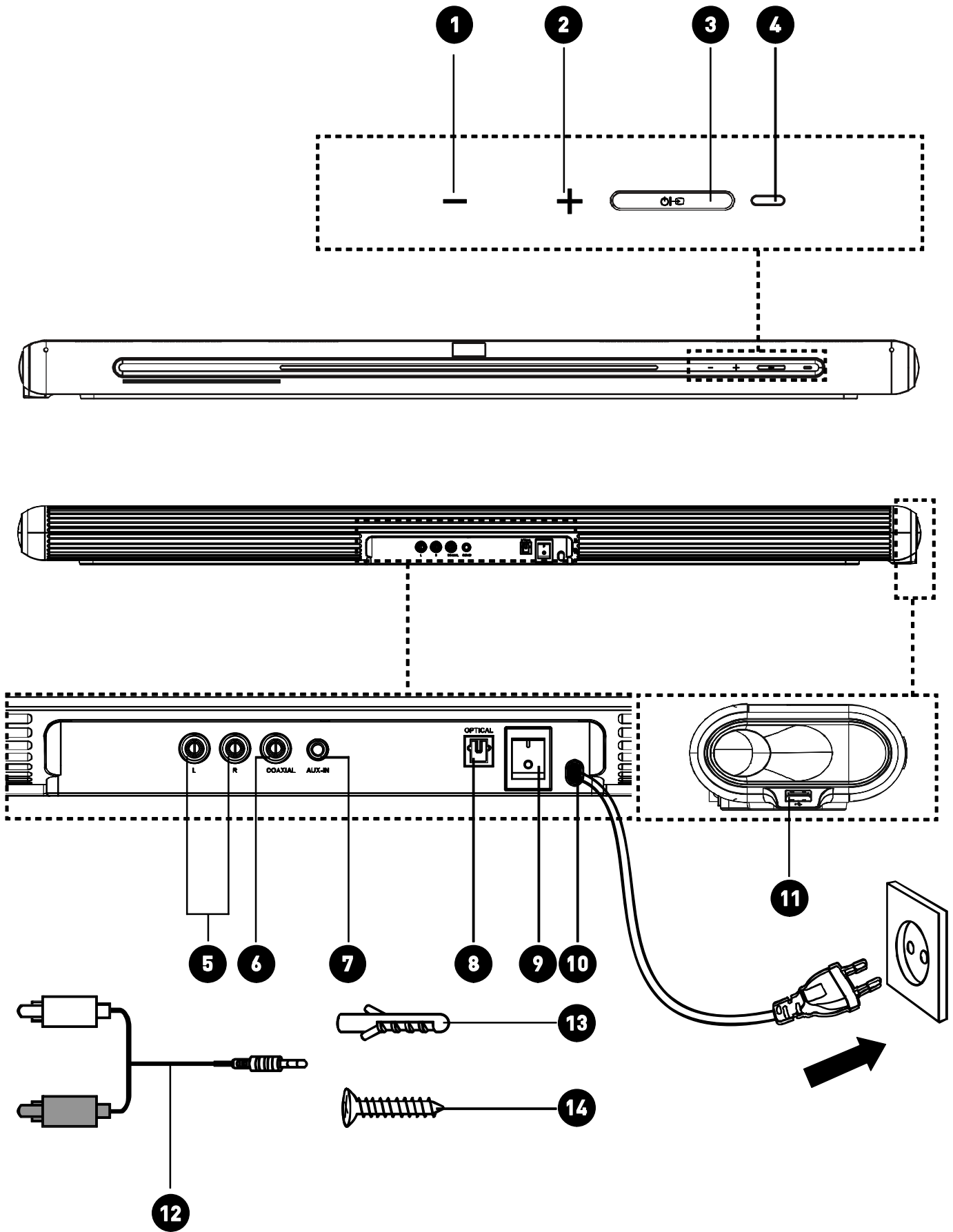

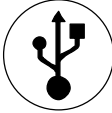
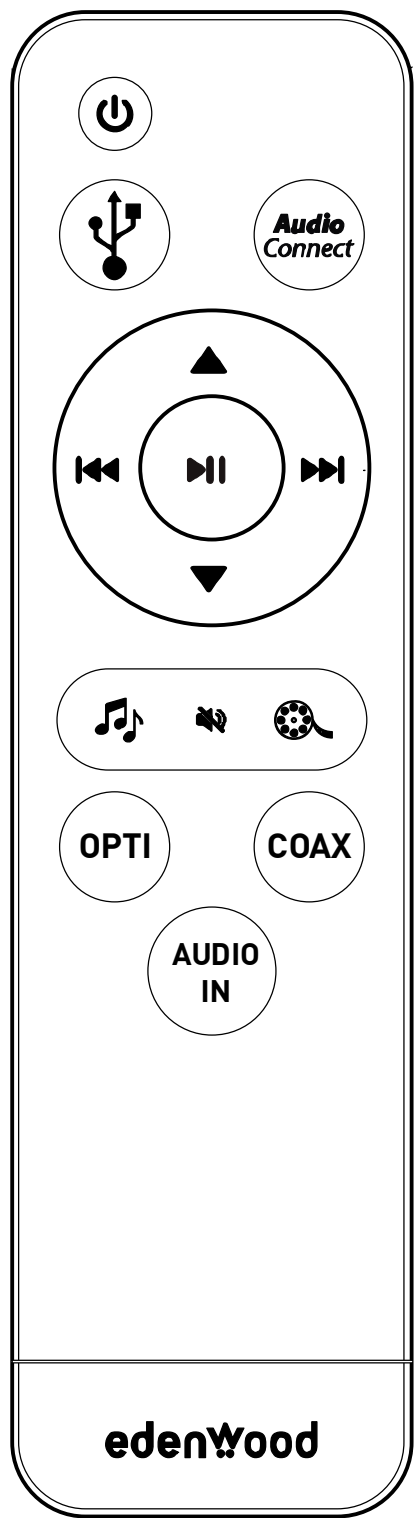

**Audio
Connect**

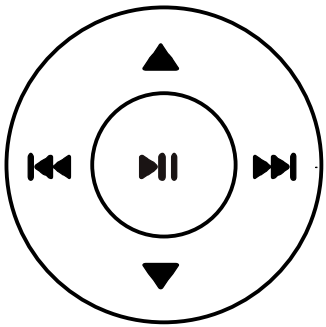

OPTI

COAX

**AUDIO
IN**

edenwood

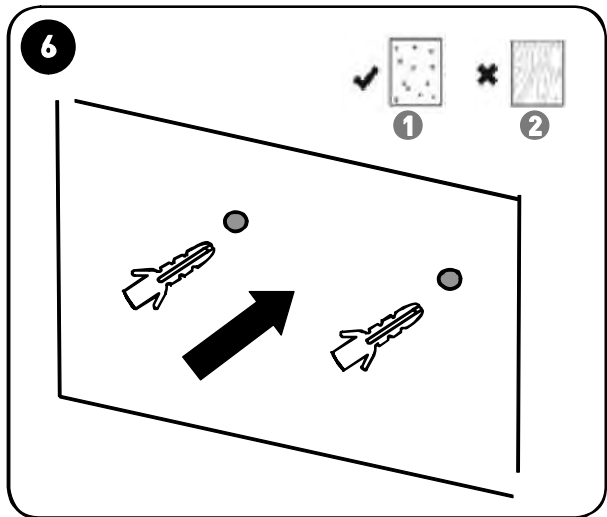
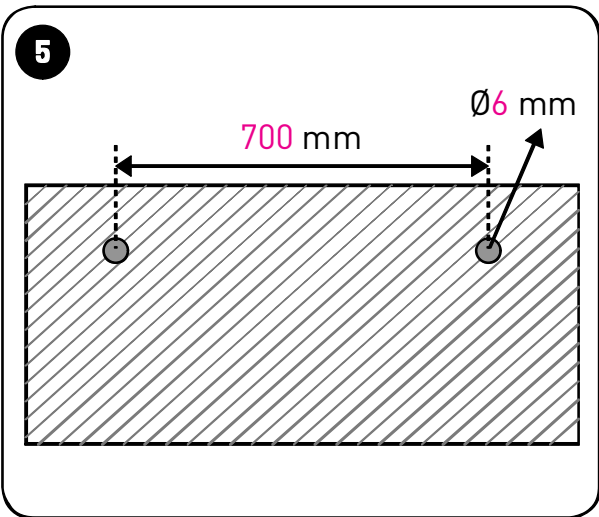
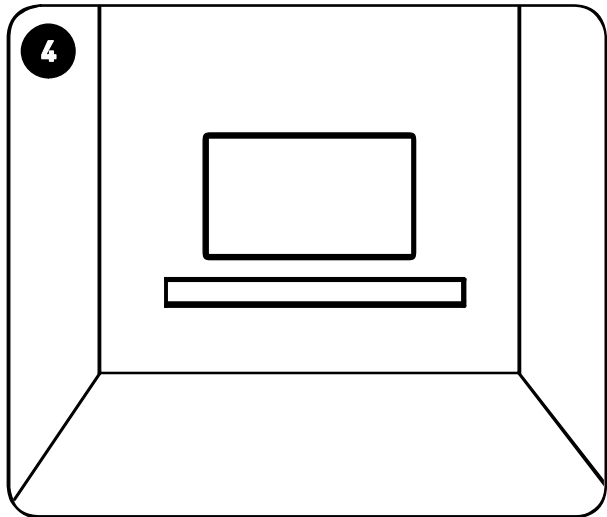
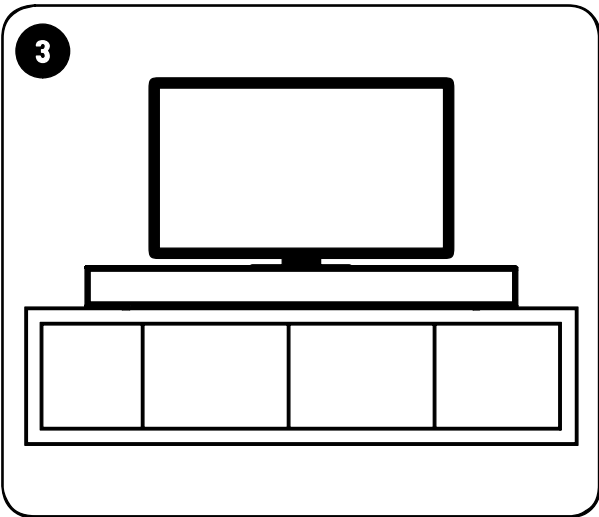
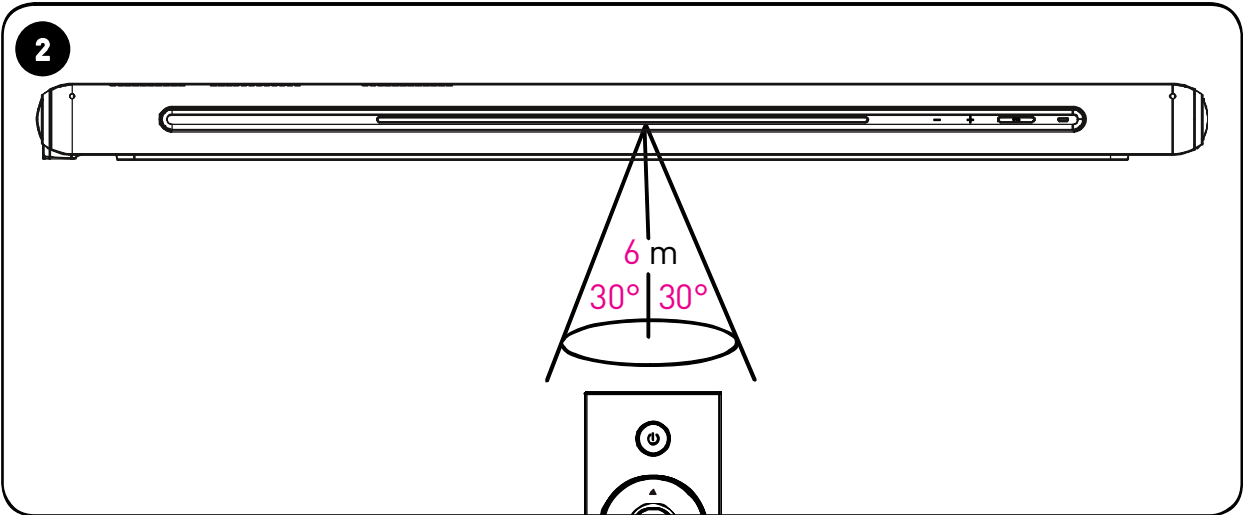
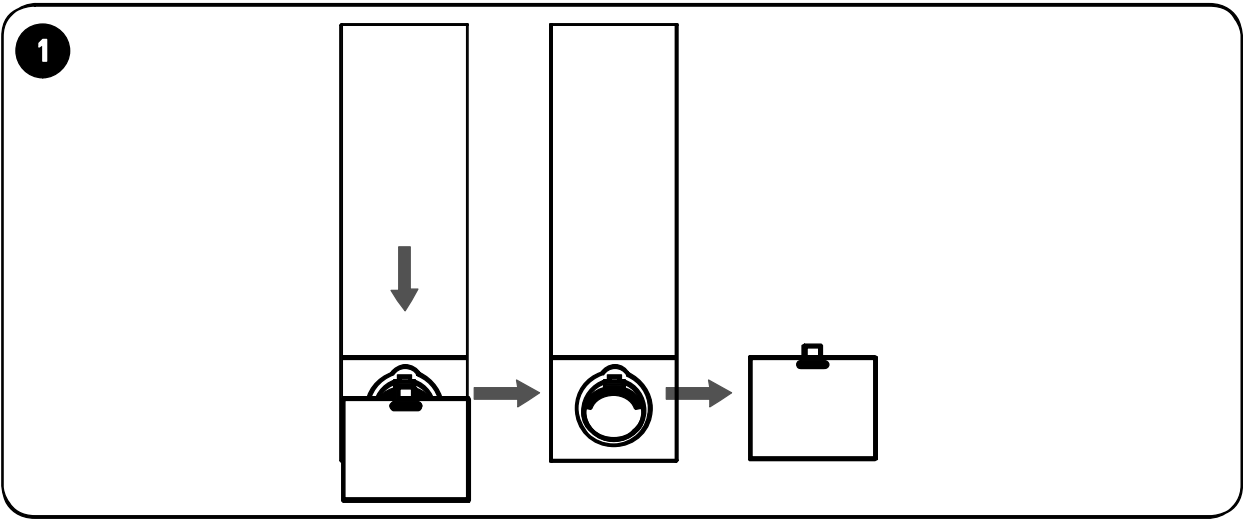

7

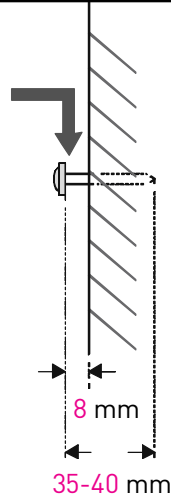
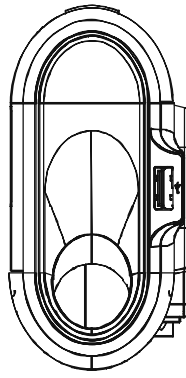

8

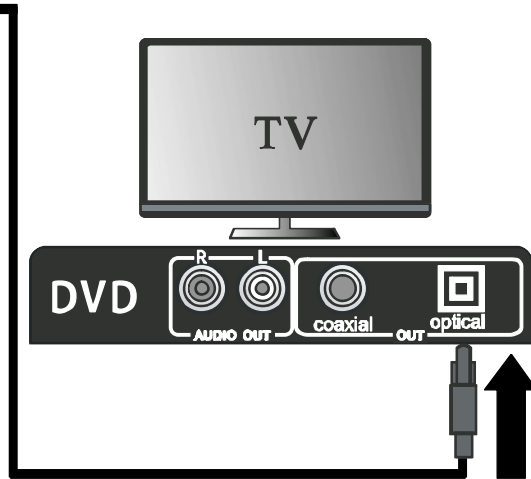
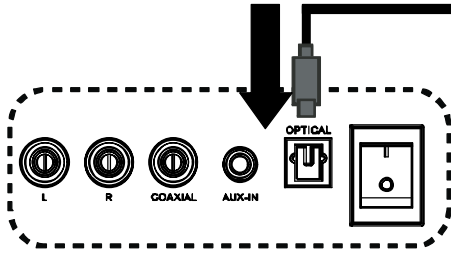

9

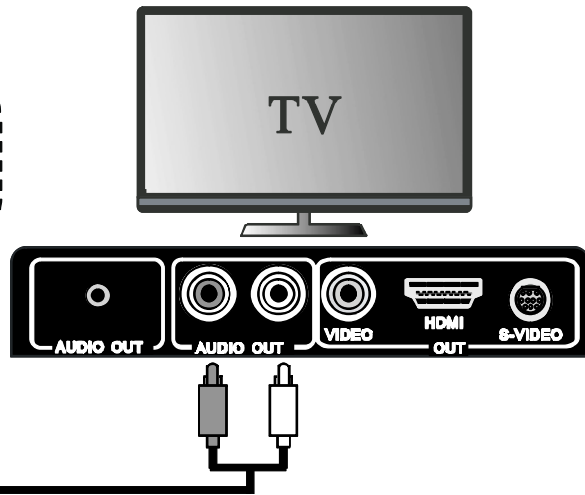
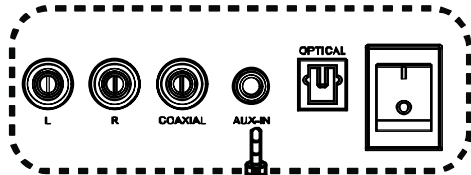

10

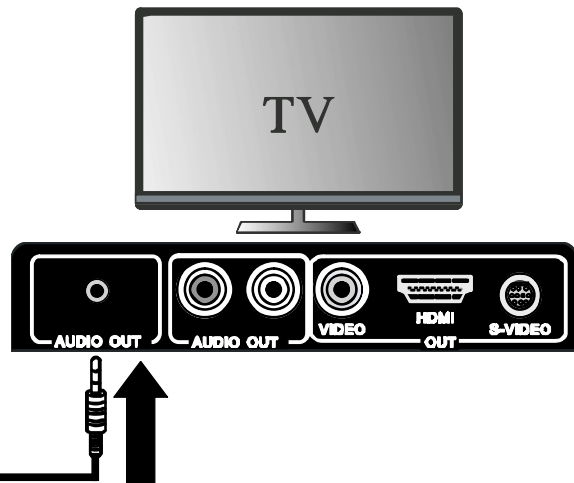
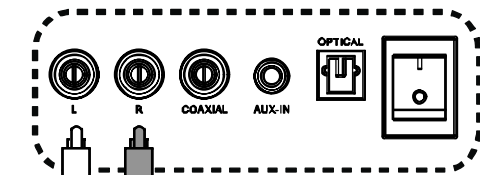

11

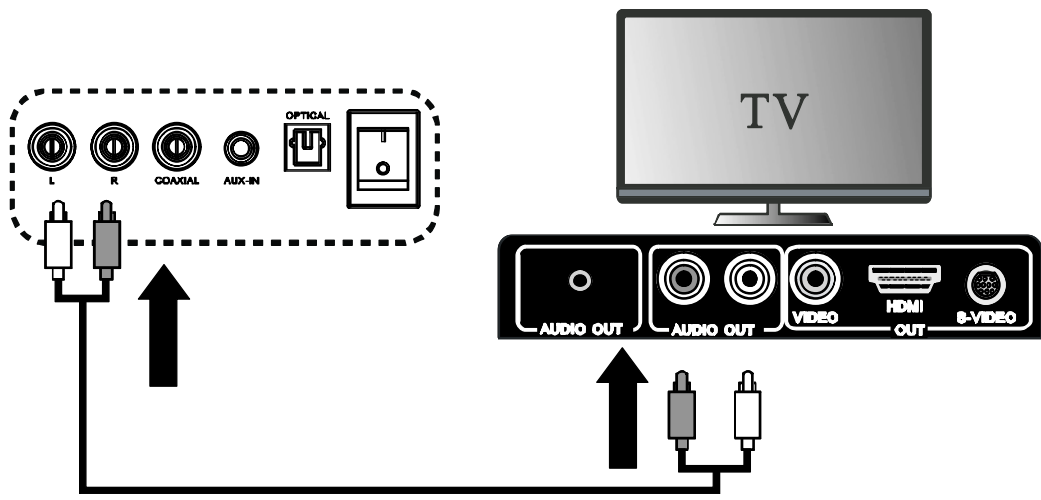

12

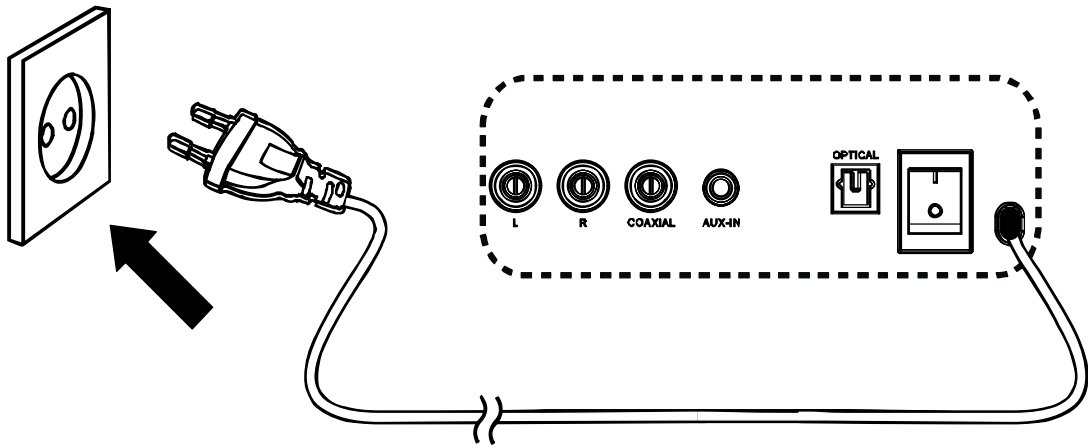

Merci !

Merci d'avoir choisi ce produit EDENWOOD.
Choisis, testés et recommandés par ELECTRO DEPOT,
les produits de la marque EDENWOOD vous assurent
une utilisation simple, une performance fiable et une
qualité irréprochable.
Grâce à cet appareil, vous savez que chaque utilisation
vous apportera satisfaction.

Bienvenue chez ELECTRO DEPOT.

Visitez notre site Internet : www.electrodepot.fr

VOTRE AVIS COMPTE !



**PARTAGEZ
VOTRE EXPERIENCE
SUR LES PRODUITS**

Parce que votre satisfaction est notre priorité, nous vous proposons de
donner votre avis sur ce produit. Il sera transmis et analysé par nos
équipes afin d'améliorer continuellement le produit.

Donnez votre avis sur : <http://www.electrodepot.fr/avis-client>



ELECTRO DEPOT

A

Avant d'utiliser l'appareil

4 Consignes de sécurité

B

Aperçu de l'appareil

8 Composants
10 Aperçu de l'appareil
10 Caractéristiques

C

Utilisation de l'appareil

11 Télécommande
11 Disposition et montage
12 Branchements
13 Fonctionnement
13 Fonctionnement du Bluetooth
14 USB

D

Nettoyage et entretien

15 Nettoyage et entretien
15 Rangement
16 Dépannage

E

Mise au rebut

17 Mise au rebut de votre ancien appareil

Les notices sont aussi disponibles sur le site <http://www.electrodepot.fr/sav/notices/>

Consignes de sécurité

VEUILLEZ LIRE ATTENTIVEMENT LES INSTRUCTIONS AVANT D'UTILISER L'APPAREIL ET CONSERVEZ-LES POUR POUVOIR LES CONSULTER LORSQUE VOUS EN AUREZ BESOIN.

- Si vous confiez cet appareil à une autre personne, remettez-lui aussi ce mode d'emploi.
 - Utilisez cet appareil de la manière décrite dans ce mode d'emploi. Toute mauvaise manipulation et toute utilisation contraire à ce mode d'emploi n'engageront en aucun cas la responsabilité du fabricant.
 - Avant de brancher l'appareil à la source d'alimentation, vérifiez que la tension de la source d'alimentation et la tension nominale correspondent aux spécifications d'alimentation figurant sur la plaque signalétique de l'appareil.
 - **N'utilisez jamais un appareil endommagé !** Déconnectez l'appareil de la prise de courant, puis contactez votre revendeur en cas de dommage.
- **Danger d'électrocution !** Ne tentez jamais de réparer cet appareil par vous-même. En cas de dysfonctionnement, les réparations doivent être effectuées uniquement par du personnel qualifié.
 - **Avertissement !** Ne plongez jamais de pièces électriques de l'appareil dans de l'eau ou dans tout autre liquide lors de son nettoyage ou pendant son fonctionnement. N'exposez jamais l'appareil à l'eau courante.
 - Cet appareil ne doit pas être utilisé à proximité d'une source d'eau, par exemple une baignoire, un lavabo, un évier, une machine à laver, une cave humide ou une piscine.
 - N'utilisez pas l'appareil lorsque vous avez les mains mouillées ou vous tenez sur un sol humide. Ne touchez jamais la fiche d'alimentation secteur avec les mains si elles sont mouillées ou humides.
 - N'ouvrez en aucun cas le boîtier de l'appareil. N'insérez aucun objet étranger dans le boîtier du produit.
 - N'utilisez jamais d'accessoires non recommandés

par le fabricant. Ceux-ci pourraient exposer l'utilisateur à des risques ou endommager l'appareil. C'est pourquoi vous ne devez utiliser que des accessoires d'origine.

- L'appareil est uniquement destiné à être utilisé dans des régions tempérées. N'utilisez pas l'appareil sous des climats tropicaux ou particulièrement humides.
- Maintenez l'appareil à l'écart de toute surface chaude et flamme nue. Utilisez toujours l'appareil sur une surface nivelée, stable, propre et sèche. Protégez l'appareil de la chaleur et du froid, de la poussière, des rayons du soleil, de l'humidité et de tout égouttement ou éclaboussure d'eau.
- Ne placez aucune source de flamme, comme une bougie, sur l'appareil ou à proximité de celui-ci. Ne posez aucun objet rempli d'eau, comme un vase, sur l'appareil ou à proximité de celui-ci.
- L'utilisation de cet appareil n'est pas destinée aux personnes (y compris les enfants) présentant des capa-

ités physiques, mentales et sensorielles réduites ni à celles manquant d'expérience et de savoir-faire, à moins qu'elles ne soient sous la surveillance et les instructions d'une personne responsable de leur sécurité.

- Surveillez vos enfants afin de vous assurer que ceux-ci ne jouent pas avec l'appareil.
- Cet appareil est de la classe de protection II et doit être raccordé à un connecteur de terre de protection.
- Vérifiez régulièrement l'état du cordon d'alimentation et de sa fiche. Un cordon d'alimentation endommagé doit être remplacé par le fabricant, son service client ou par une personne disposant d'une qualification similaire d'éviter tout risque de blessure.
- Évitez d'endommager le cordon d'alimentation. Ne pas écraser, serrer, plier ou dénuder le cordon sur des rebords tranchants. Maintenez le cordon d'alimentation à l'écart de toute surface chaude et flamme nue.
- Disposez les câbles de sorte que personne ne

puisse les tirer ou trébucher dessus par inadvertance.

- Ne débranchez pas le cordon d'alimentation de la prise murale en tirant sur le cordon, n'enroulez pas le câble autour de l'appareil.
- Si vous utilisez une rallonge, ses spécifications doivent être adaptées à l'appareil.
- Branchez la fiche d'alimentation secteur de sorte à ce qu'il soit facile d'accès afin de pouvoir la débrancher du secteur rapidement en cas d'urgence. La prise de courant doit être accessible à tout moment. Débranchez la fiche d'alimentation de la prise de courant pour mettre l'appareil complètement hors tension. Utilisez la prise secteur comme dispositif de mise hors tension de l'appareil qui doit être accessible à tout moment.
- L'appareil est alimenté lorsqu'il est raccordé à la source d'alimentation.
- Débranchez l'appareil de la prise de courant lorsque vous ne l'utilisez pas et avant de procéder à son nettoyage.
- Mettez toujours l'appareil hors tension avant de le

débrancher de la prise de courant.

- **Attention !** En cas de dysfonctionnement dû à une décharge électrostatique et à une surtension électrique, débranchez l'appareil puis rebranchez-le.
- Assurez-vous que aucun câble électrique, aucune canalisation d'eau et de gaz ou autre ne se trouve à proximité de l'emplacement d'installation.
- Il convient que l'aération ne soit pas gênée par l'obstruction des ouvertures d'aération par des objets tels que journaux, nappes, rideaux, etc.

Consignes de sécurité relatives aux piles

- La mise au rebut de la pile doit être effectuée de manière à respecter l'environnement.

ATTENTION

- Risque d'explosion si les piles ne sont pas remplacées correctement.
- Remplacez la pile par un modèle identique ou équivalent uniquement.
- **Avertissement :** les piles ou batteries intégrées ne doivent pas être exposées directement à des sources de chaleur excessive,

comme la lumière du soleil, les flammes ou d'autres sources similaires.

AVERTISSEMENT

- N'ingérez pas les piles : risque de brûlure chimique.
- Gardez les piles neuves et usagées hors de la portée des enfants.
- Si le compartiment à piles ne se ferme pas correctement, arrêtez d'utiliser l'appareil et gardez-le hors de la portée des enfants.
- Si vous pensez que des piles ont pu être avalées ou insérées dans toute partie du corps, consultez immédiatement un médecin.
- **Danger d'explosion !** Les piles ne peuvent pas être chargées, réactivées d'autre moyens, désas-

semblées, incinérées ou court-circuitées.

- En cas de fuite des piles, retirez celles-ci du compartiment à piles à l'aide d'un chiffon. Mettez les piles au rebut conformément aux réglementations en vigueur. En cas de fuite d'acide des piles, évitez tout contact avec la peau, les yeux et les muqueuses.
- Ne laissez pas des enfants remplacer les piles sans la surveillance d'un adulte.
- Les piles usées doivent être immédiatement retirées de l'appareil, puis mises au rebut de façon adéquate.
- Retirez les piles si vous comptez ne pas utiliser l'appareil pendant une longue période.



ATTENTION

Pour éviter tout risque de choc électrique, n'enlevez pas le couvercle (ou l'arrière). Aucune pièce de l'appareil ne peut être réparée par l'utilisateur ; toute réparation devra être apportée par un service qualifié.



ATTENTION

L'écoute avec un volume réglé trop fort peut endommager votre audition. Évitez d'écouter de la musique sur une longue période avec un volume réglé trop fort.

Composants

- | | |
|---|---|
| 1 Bouton  | 8 Prise OPTICAL |
| 2 Bouton  | 9 Commutateur d'alimentation I/O |
| 3 Bouton  | 10 Cordon d'alimentation muni d'une fiche d'alimentation |
| 4 Voyant LED | 11 Port USB |
| 5 Prises RCA (L, R) (G, D) | 12 Câble audio RCA 3,5 mm |
| 6 Prise COAXIAL | 13 Cheville (x 2) |
| 7 Prise 3,5 mm AUX-IN | 14 Vis (Diamètre 4 x 40) (x 2) |

Voyant LED

Couleur	Mode	Couleur	Mode
Rouge	Standby (veille)	Bleu	Bluetooth Audio Connect
Cyan	Entrée optique	Rose	Entrée coaxiale
Vert	Entrée AUX/RCA	Jaune	USB

Fonctions des boutons



Diminuer le volume



Augmenter le volume



- Appuyez : mise sous tension
- Pression prolongée : permet d'accéder au mode veille
- Après mise sous tension : Sélectionnez une source audio

TELECOMMANDE



Basculez entre activation et mode veille



Augmenter le volume



Passer à la piste suivante



En mode Bluetooth / USB, lancez ou interrompez la lecture.
Si le haut-parleur est déjà connecté et que vous souhaitez vous connecter à un autre appareil, appuyez sur ce bouton et maintenez-le enfoncé pendant 3 secondes pour interrompre la connexion en cours et lancer l'association.



Permet de mettre en sourdine / rétablir le son



Choisissez l'effet surround des films



Choisissez l'effet stéréophonique de la musique



Réduire le volume



Passer à la piste précédente



Passer en mode d'entrée USB



Passer en mode d'entrée Audio Connect / Bluetooth



Passer en mode d'entrée optique



Passer en mode d'entrée coaxial



Passer en mode d'entrée AUX / RCA
Remarque: Si la prise AUX-IN 3,5 mm et la prise RCA sont toutes deux connectées, le mode d'entrée AUX 3,5 mm sera le choix par défaut. Pour sélectionner le mode d'entrée RCA, assurez-vous que la prise d'entrée auxiliaire de 3,5 mm n'est pas branchée.

Aperçu de l'appareil

- Déballez l'appareil. Retirer toutes les étiquettes du produit. Veuillez vérifier son exhaustivité et s'il est en bonne condition. Si l'appareil est endommagé ou présente un dysfonctionnement, ne l'utilisez pas et rapportez-le à votre revendeur ou service après-vente.
- Conservez tous les emballages hors de portée des enfants. Il existe un risque d'accident si les enfants jouent avec les matériaux d'emballage.

Caractéristiques

Modèle :	953823-958671
Tension de réseau :	45 W
Consommation d'énergie :	220 - 240 V~, 50Hz
Consommation d'énergie en veille :	< 0,5 W
Dispositif de protection contre les décharges électriques :	Classe II
Puissance de sortie (RMS) :	2 x 10 W + 40 W (Basses)
Puissance maximale émise:	-4.214 dBm
Dimensions (L x H x P) :	840 x 110 x 55 mm

Télécommande

Pile :	1 x 3 V  , Type : CR2032
Portée de la télécommande :	jusqu'à 6 m (angle $\leq 30^\circ$)

Bluetooth

Version <i>Bluetooth</i> :	3.0
Portée <i>Bluetooth</i> :	env. 10 mètres
Bandes de fréquence:	2400-2483.5 MHz

En raison de la révision et de l'amélioration constantes de la conception de nos produits, les caractéristiques sont susceptibles de modifications sans préavis.

Déclaration de conformité

Par la présente, ELECTRO DEPOT déclare que cet appareil BDS C20 est conforme aux exigences essentielles et aux autres dispositions pertinentes de la directive 2014/53/EU. La déclaration de conformité peut être consultée sur le site : www.electrodepot.fr

Clause de non-responsabilité relative à la compatibilité

Les performances sans fil dépendent de la technologie sans fil *Bluetooth* de votre appareil.

Veuillez consulter le fabricant. ELECTRO DÉPÔT ne peut être tenu responsable des éventuelles pertes de données ou fuites résultant de l'utilisation de ces appareils.



Télécommande

Utilisation de votre télécommande

- 1 Insérez les piles en respectant les polarités correctes.
- 2 **Portée de fonctionnement de la télécommande**
Dirigez la télécommande vers l'appareil.
La portée peut varier en fonction de la luminosité de la pièce.



ATTENTION

- Assurez-vous qu'il n'y ait aucun obstacle entre le capteur de télécommande de l'appareil et la télécommande.
- N'exposez pas le capteur de télécommande infrarouge aux rayons du soleil ou à une autre lumière forte.

Disposition et montage

Disposition

- 3 **Option A** : si votre téléviseur est placé sur une table, vous pouvez placer l'appareil sur la table directement en face du support du téléviseur, centré sur l'écran du téléviseur.

- 4 **Option B** : si votre téléviseur est fixé sur un mur, vous pouvez monter l'appareil sur le mur directement sous l'écran du téléviseur.

Montage mural (en cas d'utilisation de l'option B)



Remarques :

- L'installation doit être exclusivement effectuée par du personnel qualifié. Un montage incorrect peut entraîner des blessures corporelles graves et des dommages matériels (si vous avez l'intention d'installer ce produit par vous-même, vous devez vous assurer qu'aucune installation telle que du câblage électrique et de la tuyauterie n'est présente dans le mur). Il incombe à l'installateur de s'assurer que le mur peut supporter en toute sécurité la charge totale de l'appareil et des supports muraux.
- Des outils supplémentaires (non inclus) sont nécessaires pour effectuer l'installation.
- Ne serrez pas les vis de trop.
- Conservez ce manuel d'utilisation pour pouvoir vous y référer ultérieurement.
- Utilisez un détecteur électronique pour vérifier le type de mur avant de percer des trous et de procéder au montage.

- 5 Percez 2 trous parallèles (Diamètre : 6 mm).
Distance entre les trous = 700 mm.

- 6** Insérez 2 chevilles murales (fournies) dans les trous percés. Utilisez un marteau, au besoin.
- 1** (✓) : parois solides (c.-à-d. brique pleine, béton, bois massif, lattis de bois solides)
 - 2** (X) : placoplâtre, mur enduit de plâtre, mur en lattes de bois, etc.
- 7** Insérez 2 vis (fournies) dans les trous, puis serrez-les. Veillez à laisser 8 mm entre les têtes des vis et la paroi.
- Soulevez l'appareil avec supports muraux fixés au-dessus des têtes de vis. Faites-le coulisser en place.

Branchements



ATTENTION

- Assurez-vous que les cordons d'alimentation électrique soient débranchés des prises de courant avant d'établir n'importe quel branchement.
- Lors du fonctionnement, si les câbles/fils doivent être rebranchés, les cordons d'alimentation électrique doivent être d'abord débranchés. Sinon des dommages sur l'appareil peuvent apparaître.

Utilisez la prise optique

- Utilisez un câble optique (non inclus) pour établir un branchement numérique avec un téléviseur, un lecteur DVD, un lecteur Blu-Ray ou tous autres appareils appropriés.

Branchement d'un câble optique (non inclus)

- 8** Placez une extrémité sur la prise de sortie **OPTICAL** de l'appareil source.

Branchez l'autre extrémité à la prise **OPTICAL** qui se trouve sur la barre audio.

Utilisation de la prise coaxiale

Branchement d'un câble coaxial (non inclus)

- 9** Placez une extrémité sur la prise de sortie **COAXIAL** de l'appareil source.

Placez l'autre extrémité sur la prise **COAXIAL** sur la barre de son.



Remarque : pour recevoir des signaux numériques, vous devez activer PCM (Downmix) dans le menu des paramètres de votre appareil source.

- 10** Branchez le câble **AUX-IN 3,5 mm**

- 11** Branchez le câble **RCA**







Remarque : si les câbles AUX-IN et RCA sont tous les deux branchés, le mode AUX-IN est utilisé par défaut. Débranchez le câble AUX-IN 3,5 mm lorsque vous utilisez le mode Entrée RCA.



Fonctionnement

12 Branchez le cordon d'alimentation

- Le voyant LED s'allume rouge.

Bouton	Action	Description	Couleur des voyants LED
I/O	Positionnez sur <i>On</i>	Permet d'accéder au mode veille	Rouge
	Positionnez sur <i>Off</i>	Mise hors tension	Désactivé
 /  / Appuyez		Mise sous tension	Couleur du dernier mode utilisé

 /  / Exercer une pression prolongée/pression		Standby (veille)	Rouge
---	--	------------------	-------

- Sélectionnez un mode** : lors de la mise sous tension, appuyez sur  /  / **MODE**. Le mode change ainsi qu'illustré ci-dessous :



- Le voyant LED s'allume avec la couleur correspondante (→ Voyant LED).

Fonctionnement du Bluetooth

- Vous pouvez écouter des titres d'un périphérique de support s'il est connecté à l'appareil via *Bluetooth*. Vous devez appairier votre périphérique *Bluetooth* avec cet appareil avant de les connecter pour la première fois.
- Afin d'éviter les interférences, désactivez le Wi-Fi sur votre périphérique (smartphone, tablette, etc.) lorsque de la musique est jouée par *Bluetooth*.



Appariement des périphériques compatibles Bluetooth



Remarques :

- La portée opérationnelle entre cet appareil et un périphérique *Bluetooth* est 10 mètres environ (sans aucun objet entre le périphérique *Bluetooth* et l'appareil).
- Avant de connecter un périphérique *Bluetooth* à cet appareil, assurez-vous de connaître les fonctionnalités du périphérique.
- Tout obstacle entre cet appareil et un périphérique *Bluetooth* peut réduire la portée opérationnelle.
- Si la puissance du signal est faible, votre périphérique *Bluetooth* peut se déconnecter, mais il accèdera automatiquement au mode d'appariement.

Appariement

- Activez la fonction *Bluetooth* du périphérique à appairer.
- Sélectionnez le mode *Bluetooth* : appuyez sur   / **MODE**.
- Le voyant LED clignote en bleu pour indiquer l'activation du mode *Appariement*.
- Recherchez « BDS C20 » sur le périphérique.
- Le cas échéant, entrez le mot de passe « 0000 ».
- En cas d'appariement exécuté avec succès, le voyant LED s'allume bleu en continu.



Déconnexion de Bluetooth

- Modifiez le mode.
- Désactivez *Bluetooth* sur le périphérique.

Astuces

- L'appareil est également déconnecté lorsque votre périphérique est déplacé au-delà de la portée opérationnelle.
- Si vous avez l'intention de reconnecter votre périphérique à cet appareil, placez-le dans la portée opérationnelle.

USB

- Grâce au raccordement d'un périphérique de stockage de masse muni d'un USB (clés USB, lecteurs USB ou cartes à mémoire) à cet appareil, vous pouvez écouter de ce périphérique de la musique sauvegardée via les haut-parleurs.
- Branchez la fiche USB d'un périphérique USB sur le port USB de l'appareil.
- Appuyez sur   / **MODE** pour sélectionner le mode *USB*.
- Le voyant LED s'allume jaune.

- La musique sauvegardée sur le périphérique est lue automatiquement.

**ATTENTION**

Si le périphérique USB est corrompu, cet appareil ne sera pas capable de détecter et de jouer la musique qui y est stockée. Formatez le périphérique de stockage de masse USB, puis restaurez la musique sur le périphérique à l'aide d'un ordinateur.

**Remarques :**

- Branchez directement la clé USB au port USB afin d'éviter tout dysfonctionnement.
- Le port USB est également prévu pour la charge de périphériques externes (à l'exception des appareils Apple). Puissance de sortie : 5V, 200mA.

Nettoyage et entretien**ATTENTION**

Avant de procéder au nettoyage, débranchez la fiche d'alimentation de la prise de courant.

- Nettoyez l'extérieur avec un chiffon légèrement humide.
- N'utilisez pas d'essence, d'alcool ou de nettoyeurs abrasifs pour nettoyer l'extérieur.
- Ne laissez aucun liquide s'infiltrer dans aucune ouverture.
- Utilisez l'emballage d'origine si le transport de l'appareil s'avère nécessaire.

Rangement

- Débranchez toujours l'appareil de la prise de courant avant de le ranger.
- Rangez l'appareil dans un endroit frais, sec et propre, hors de la portée des enfants et des animaux de compagnie.
- Veuillez conserver l'emballage pour ranger votre appareil lorsque vous ne l'utilisez pas sur une plus longue période.

Dépannage

Problème	Cause	Solution
Absence d'alimentation électrique.	<ul style="list-style-type: none"> • La fiche d'alimentation n'est pas bien branchée. • I/O est positionné sur <i>Off</i>. 	<ul style="list-style-type: none"> • Branchez correctement la fiche d'alimentation. • Positionnez I/O sur <i>On</i>.
La télécommande ne fonctionne pas.	<ul style="list-style-type: none"> • Distance trop longue. • L'énergie des piles est épuisée. • Présence d'obstacle entre la télécommande et l'appareil. 	<ul style="list-style-type: none"> • Réduisez la distance. • Remplacez les piles. • Dirigez la télécommande directement sur le capteur de signaux de l'appareil.
Absence du nom de <i>Bluetooth</i> de l'appareil sur le périphérique externe.	<ul style="list-style-type: none"> • Fonction <i>Bluetooth</i> non activée sur le périphérique externe. • Appariement incorrect. 	<ul style="list-style-type: none"> • Activez la fonction <i>Bluetooth</i>. • Appariez l'appareil avec le périphérique externe.
L'appareil ne réagit pas lorsque l'on appuie sur les touches.	<ul style="list-style-type: none"> • Dysfonctionnement dû à une décharge électrostatique. 	<ul style="list-style-type: none"> • Débranchez, puis rebranchez la fiche d'alimentation.

Mise au rebut de votre ancien appareil

COLLECTE SÉLECTIVE DES DÉCHETS ÉLECTRIQUES ET ÉLECTRONIQUES



Cet appareil comporte le symbole DEEE (Déchet d'équipement électrique et électronique) signifiant qu'en fin de vie, il ne doit pas être jeté aux déchets ménagers, mais déposé au centre de tri de la localité. La valorisation des déchets permet de contribuer à préserver notre environnement.



Nos emballages peuvent faire l'objet d'une consigne de tri. Pour en savoir plus : www.consignesdetri.fr

PROTECTION DE L'ENVIRONNEMENT - DIRECTIVE 2012/19/UE

Afin de préserver notre environnement et notre santé, l'élimination en fin de vie des appareils électriques et électroniques doit se faire selon des règles bien précises et nécessite l'implication de chacun, qu'il soit fournisseur ou utilisateur.



C'est pour cette raison que votre appareil, tel que le signale le symbole  apposé sur sa plaque signalétique ou sur l'emballage, ne doit en aucun cas être jeté dans une poubelle publique ou privée destinée aux ordures ménagères. L'utilisateur a le droit de déposer l'appareil dans un lieu public de collecte procédant à un tri sélectif des déchets pour être recyclé ou réutilisé pour d'autres applications, conformément à la directive.

IMPORTANT !



- Le changement des piles doit se faire dans le respect des réglementations en vigueur concernant la mise au rebut.
- Veuillez amener les piles usagées à un centre de récupération prévu à cet effet, où elles seront traitées d'une manière respectueuse de l'environnement.

CONDITION DE GARANTIE

FR

Ce produit est garanti pour une période de 2 ans à partir de la date d'achat*, contre toute défaillance résultant d'un vice de fabrication ou de matériau. Cette garantie ne **couvre pas les vices ou les dommages résultant d'une mauvaise installation, d'une utilisation incorrecte ou de l'usure anormale du produit.**

*sur présentation du ticket de caisse.

GARANTIEVOORWAARDEN

NL

Dit product wordt gegarandeerd voor een periode van 2 jaar vanaf de aankoopdatum*, voor elke storing die het gevolg is van een fabricagefout of het materiaal. Gebreken of schade door slechte installatie, onjuist gebruik of abnormale slijtage van het product worden niet gedekt door deze garantie.

*op vertoon van kassabon.

CONDICIONES DE GARANTÍA

ES

El certificado de garantía de este producto tiene una duración de 2 años a partir de la **fecha de compra* que se limita a los defectos de fabricación y averías del material.** Se excluyen de la garantía deficiencias o daños originados por una mala instalación, errores en la manipulación o por un uso inadecuado.

*previa presentación del comprobante de compra.

ELECTRO DEPOT

1 route de Vendeville

59155 FACHES-THUMESNIL

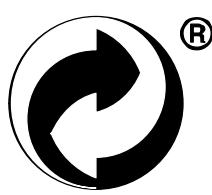
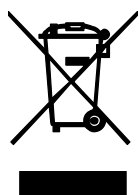

Made in **PRC**